

細部図根点点の記

調整 2019年3月3日

点名	KK4164-1	基準点コード	
地区名	東京都文京区	測量年月日	令和2年11月21日
作業機関名	第一航業株式会社	作業責任者	川上 浩二
所在地	台東区上野二丁目12番14号先		
管理者	文京区 土木部管理課		
標識の種類	金属標	現況地目	地上
備考	要図縮尺1/500		

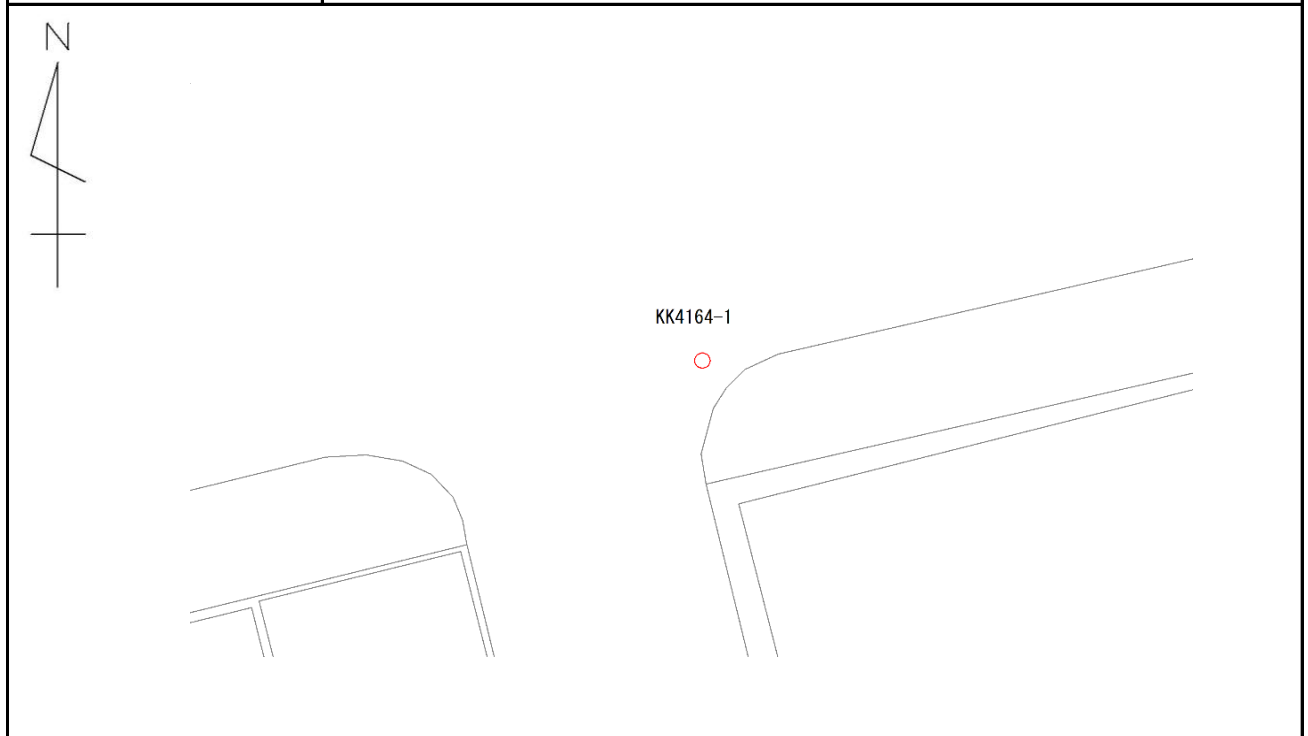

写 真

近 景

遠 景



細部図根点点の記

調整 2019年3月3日

点名	KK4164-2	基準点コード	
地区名	東京都文京区	測量年月日	令和2年11月21日
作業機関名	第一航業株式会社	作業責任者	川上 浩二
所在地	文京区湯島三丁目44番9号先		
管理者	文京区 土木部管理課		
標識の種類	金属標	現況地目	地上
備考	要図縮尺1/500		

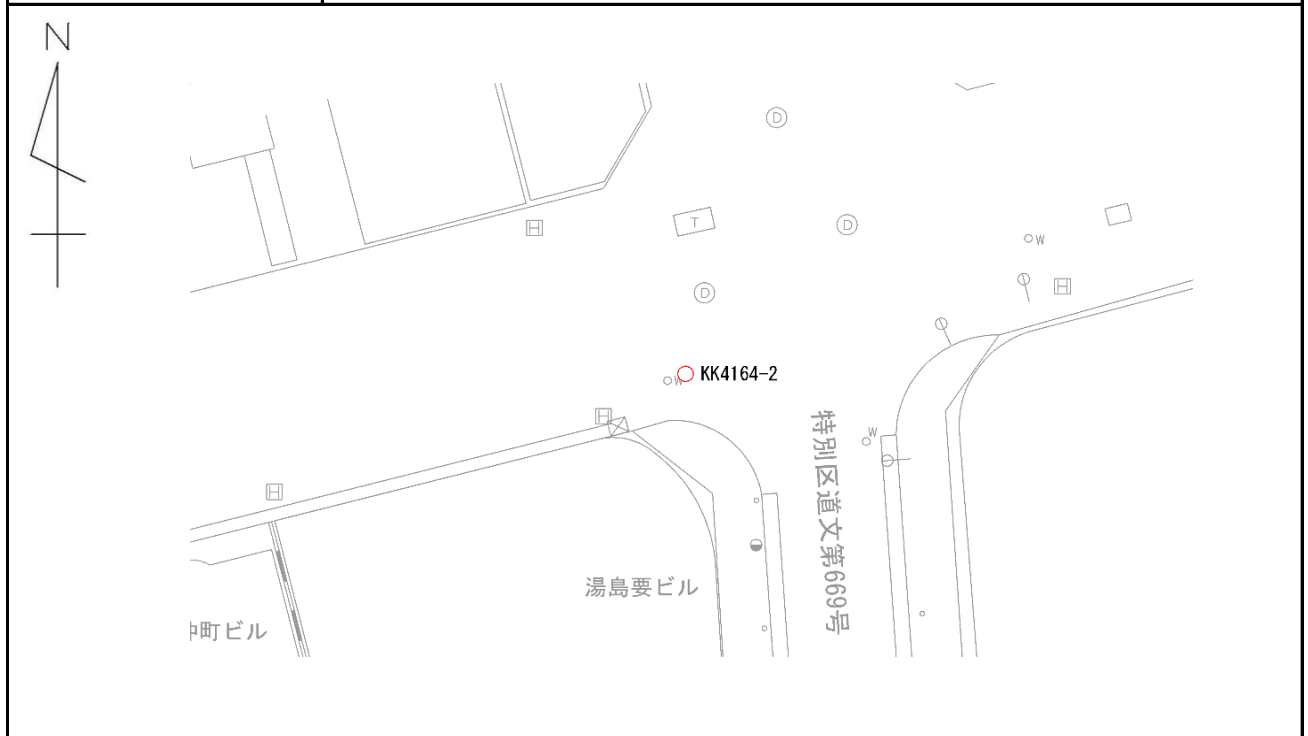

写 真

近 景

遠 景



細部図根点点の記

調整 2019年3月3日

点名	KK4165-1	基準点コード	
地区名	東京都文京区	測量年月日	令和2年11月21日
作業機関名	第一航業株式会社	作業責任者	川上 浩二
所在地	台東区上野二丁目10番4号先		
管理者	文京区 土木部管理課		
標識の種類	金属標	現況地目	地上
備考	要図縮尺1/500		



写 真

近 景

遠 景



細部図根点点の記

調整 2019年3月3日

点名	KK4166-1	基準点コード	
地区名	東京都文京区	測量年月日	令和2年11月21日
作業機関名	第一航業株式会社	作業責任者	川上 浩二
所在地	台東区上野二丁目11番18号先		
管理者	文京区 土木部管理課		
標識の種類	金属標	現況地目	地上
備考	要図縮尺1/500		

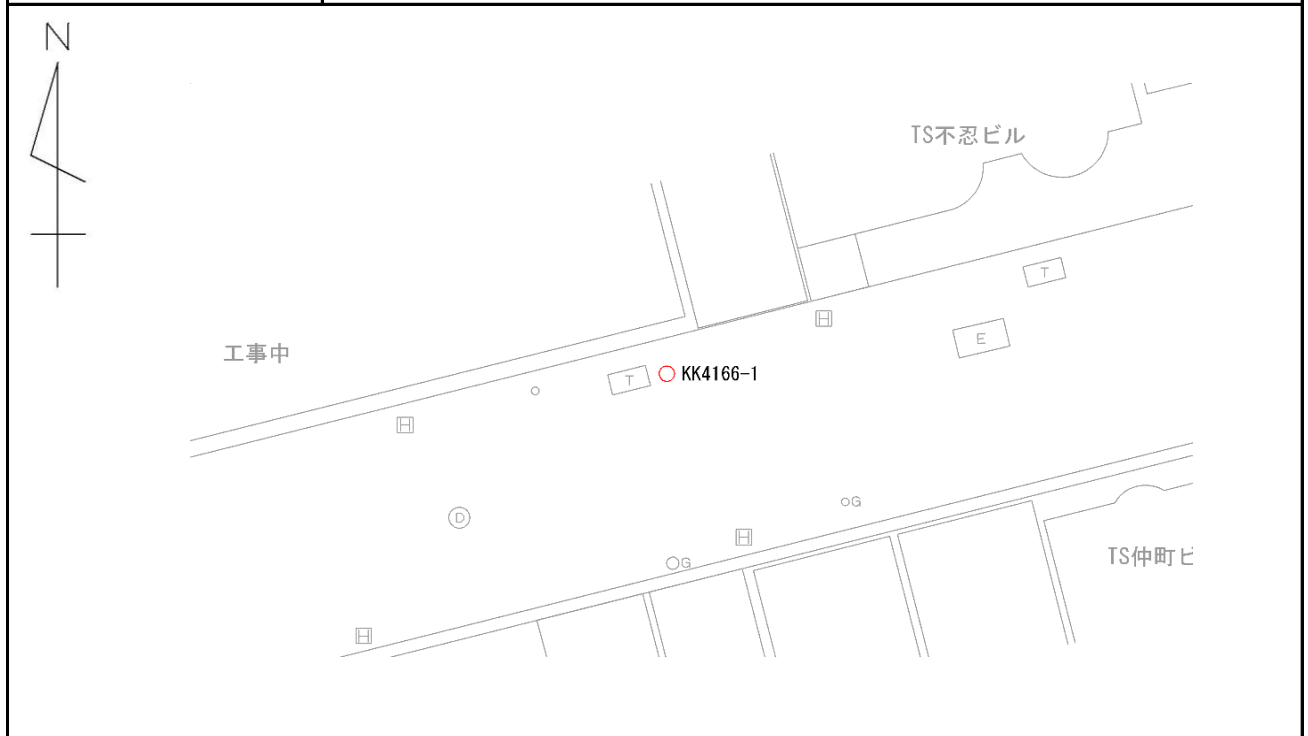

写 真

近 景

遠 景



細部図根点点の記

調整 2019年3月3日

点名	KK4166-2	基準点コード	
地区名	東京都文京区	測量年月日	令和2年11月21日
作業機関名	第一航業株式会社	作業責任者	川上 浩二
所在地	台東区上野二丁目11番18号先		
管理者	文京区 土木部管理課		
標識の種類	金属標	現況地目	地上
備考	要図縮尺1/500		

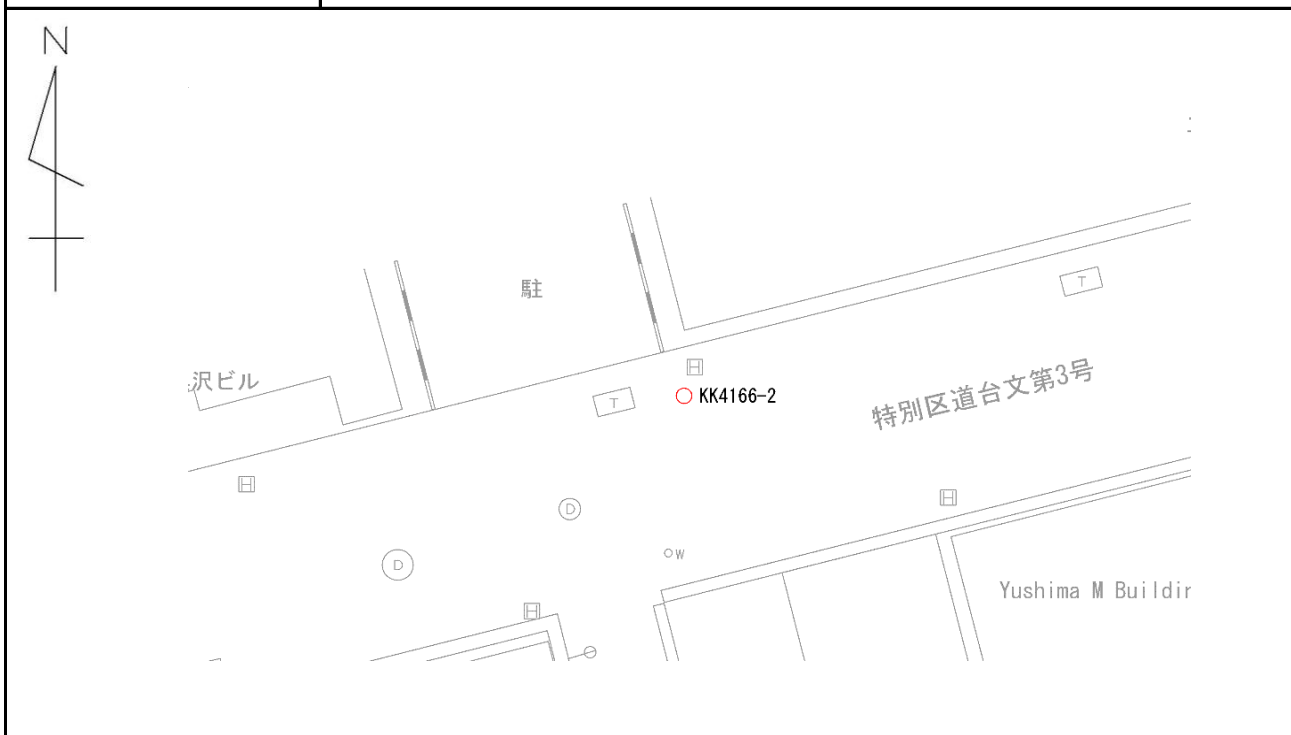

写 真

近 景

遠 景



細部図根点点の記

調整 2019年3月3日

点名	KK4167-1	基準点コード	
地区名	東京都文京区	測量年月日	令和2年11月21日
作業機関名	第一航業株式会社	作業責任者	川上 浩二
所在地	文京区湯島三丁目44番7号先		
管理者	文京区 土木部管理課		
標識の種類	金属標	現況地目	地上
備考	要図縮尺1/500		

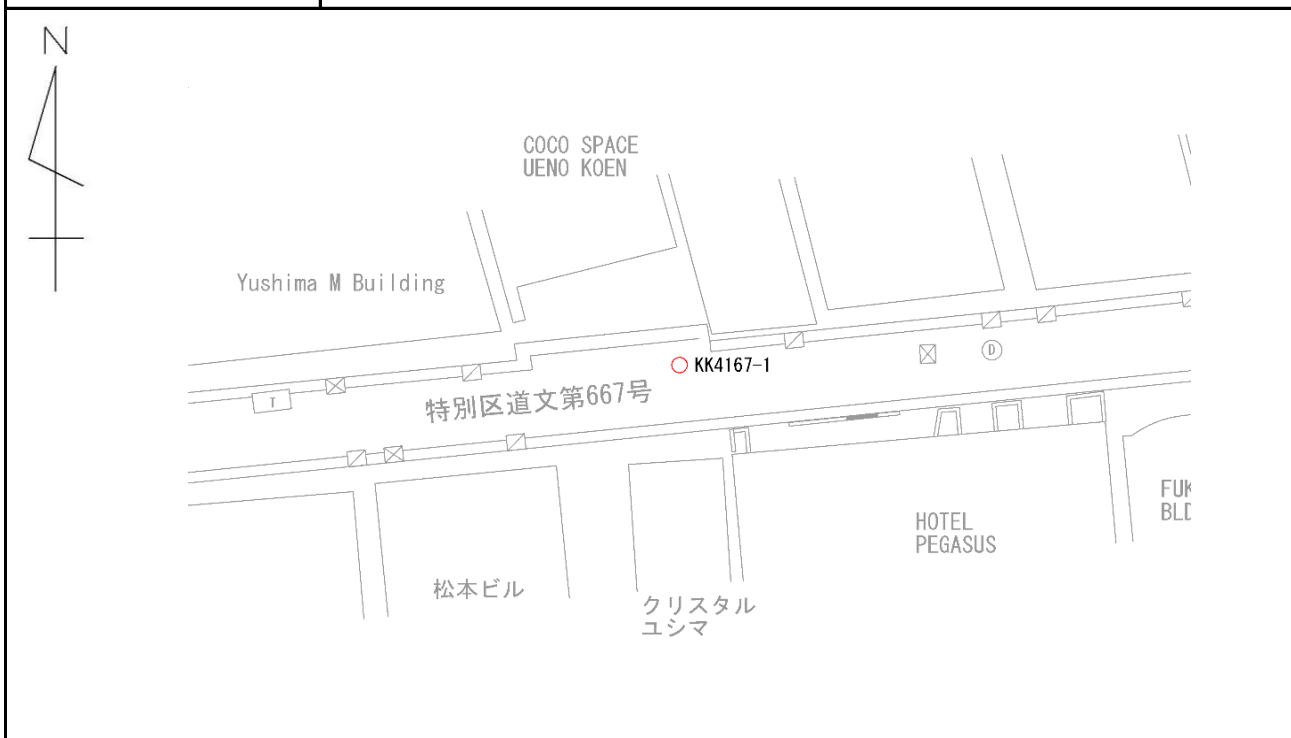

写 真

近 景

遠 景



細部図根点点の記

調整 2019年3月3日

点名	KK4167-2	基準点コード	
地区名	東京都文京区	測量年月日	令和2年11月21日
作業機関名	第一航業株式会社	作業責任者	川上 浩二
所在地	文京区湯島三丁目45番11号先		
管理者	文京区 土木部管理課		
標識の種類	金属標	現況地目	地上
備考	要図縮尺1/500		



写 真

近 景

遠 景



細部図根点点の記

調整 2019年3月3日

点名	KK4169-1	基準点コード	
地区名	東京都文京区	測量年月日	令和2年11月21日
作業機関名	第一航業株式会社	作業責任者	川上 浩二
所在地	文京区湯島三丁目45番10号先		
管理者	文京区 土木部管理課		
標識の種類	金属標	現況地目	地上
備考	要図縮尺1/500		

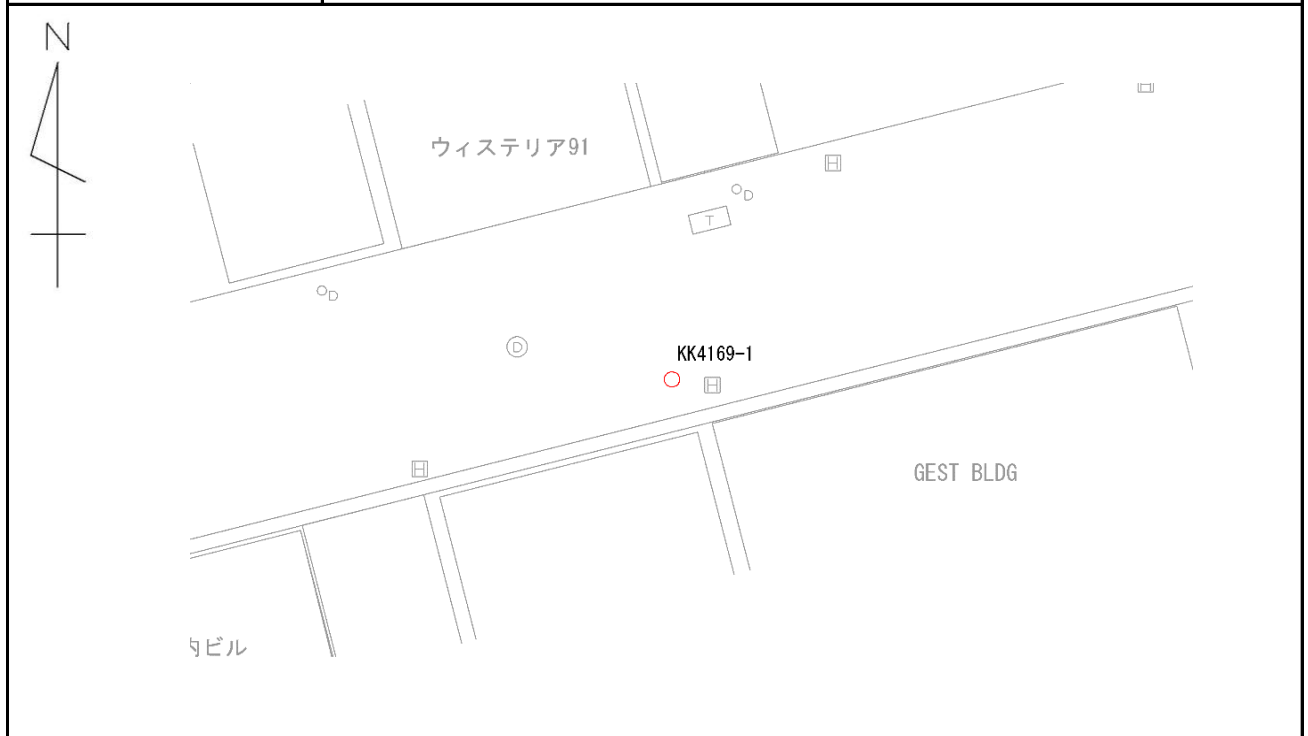

写 真

近 景

遠 景



細部図根点点の記

調整 2019年3月3日

点名	KK4169-2	基準点コード	
地区名	東京都文京区	測量年月日	令和2年11月21日
作業機関名	第一航業株式会社	作業責任者	川上 浩二
所在地	台東区上野二丁目11番10号先		
管理者	文京区 土木部管理課		
標識の種類	金属標	現況地目	地上
備考	要図縮尺1/500		

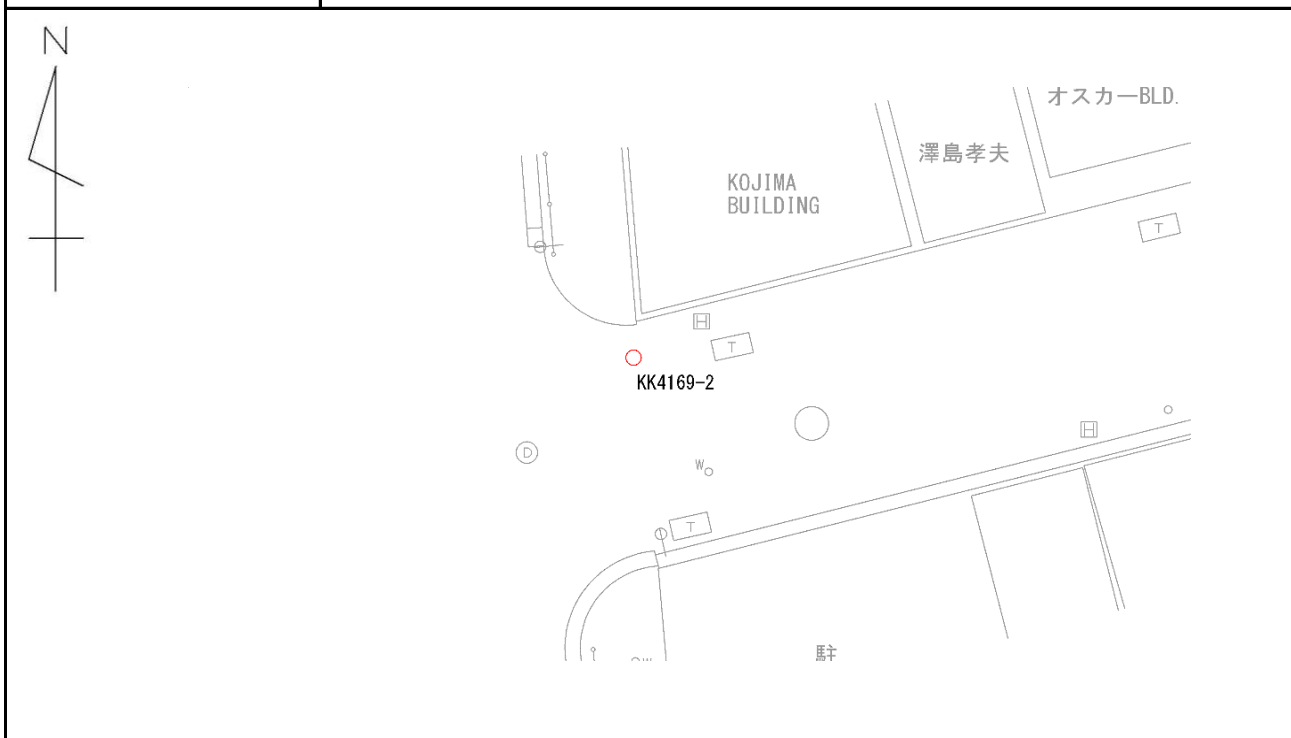

写 真

近 景

遠 景



細部図根点点の記

調整 2019年3月3日

点名	KK4170-1	基準点コード	
地区名	東京都文京区	測量年月日	令和2年11月21日
作業機関名	第一航業株式会社	作業責任者	川上 浩二
所在地	文京区湯島三丁目45番13号先		
管理者	文京区 土木部管理課		
標識の種類	金属標	現況地目	地上
備考	要図縮尺1/500		

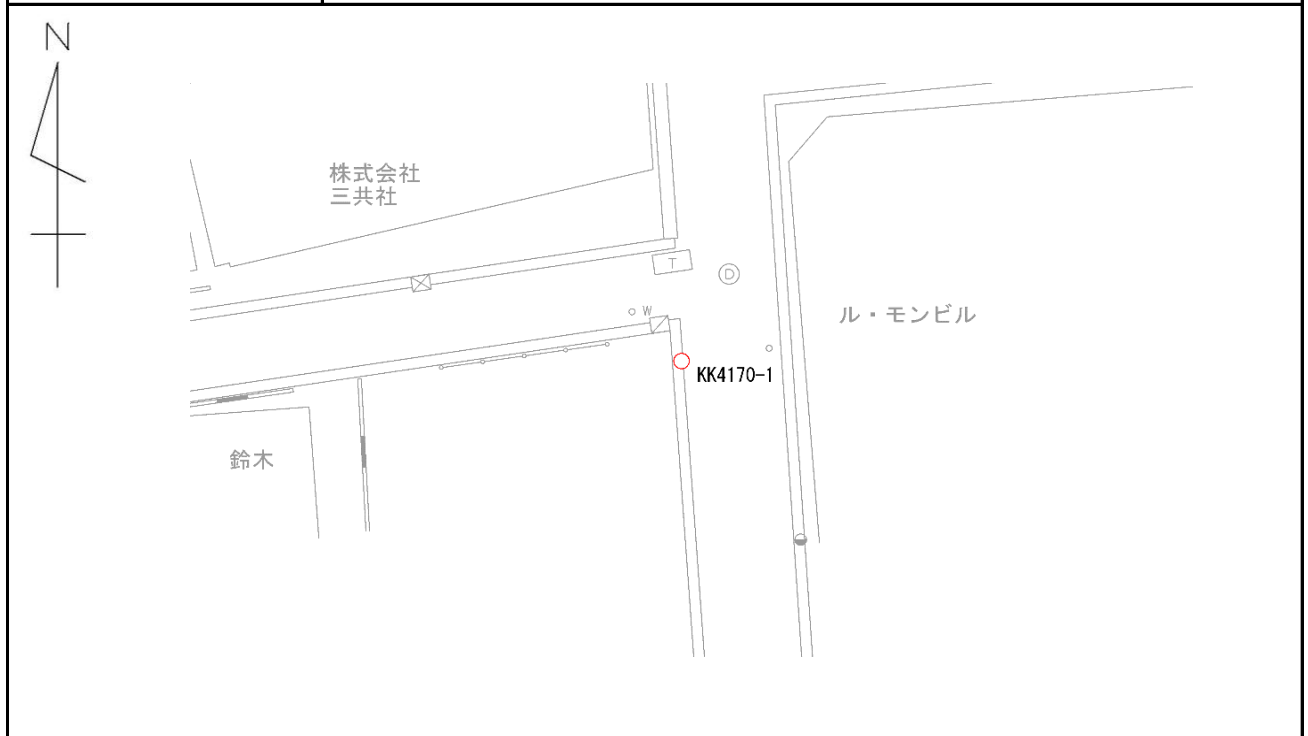

写 真

近 景

遠 景



細部図根点点の記

調整 2019年3月3日

点名	KK4171-1	基準点コード	
地区名	東京都文京区	測量年月日	令和2年11月21日
作業機関名	第一航業株式会社	作業責任者	川上 浩二
所在地	文京区湯島三丁目45番10号先		
管理者	文京区 土木部管理課		
標識の種類	金属標	現況地目	地上
備考	要図縮尺1/500		



写 真

近 景

遠 景



細部図根点点の記

調整 2019年3月3日

点名	KK4171-2	基準点コード	
地区名	東京都文京区	測量年月日	令和2年11月21日
作業機関名	第一航業株式会社	作業責任者	川上 浩二
所在地	文京区湯島三丁目45番7号先		
管理者	文京区 土木部管理課		
標識の種類	金属標	現況地目	地上
備考	要図縮尺1/500		



写 真

近 景

遠 景



細部図根点点の記

調整 2019年3月3日

点名	KK4171-3	基準点コード	
地区名	東京都文京区	測量年月日	令和2年11月14日
作業機関名	第一航業株式会社	作業責任者	川上 浩二
所在地	文京区湯島三丁目46番4号先		
管理者	文京区 土木部管理課		
標識の種類	金属標	現況地目	地上
備考	要図縮尺1/500		

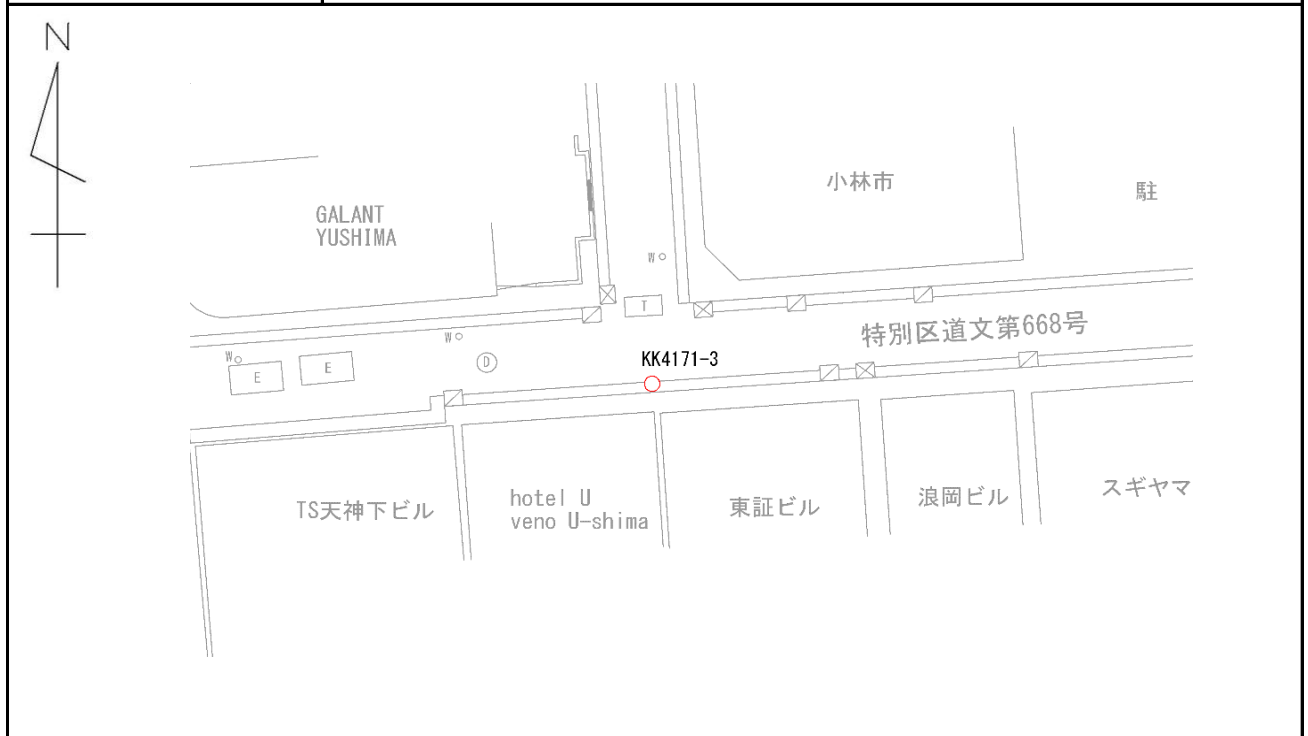

写 真

近 景

遠 景



細部図根点点の記

調整 2019年3月3日

点名	KK4172-1	基準点コード	
地区名	東京都文京区	測量年月日	令和2年11月14日
作業機関名	第一航業株式会社	作業責任者	川上 浩二
所在地	文京区湯島三丁目43番4号先		
管理者	文京区 土木部管理課		
標識の種類	金属標	現況地目	地上
備考	要図縮尺1/500		

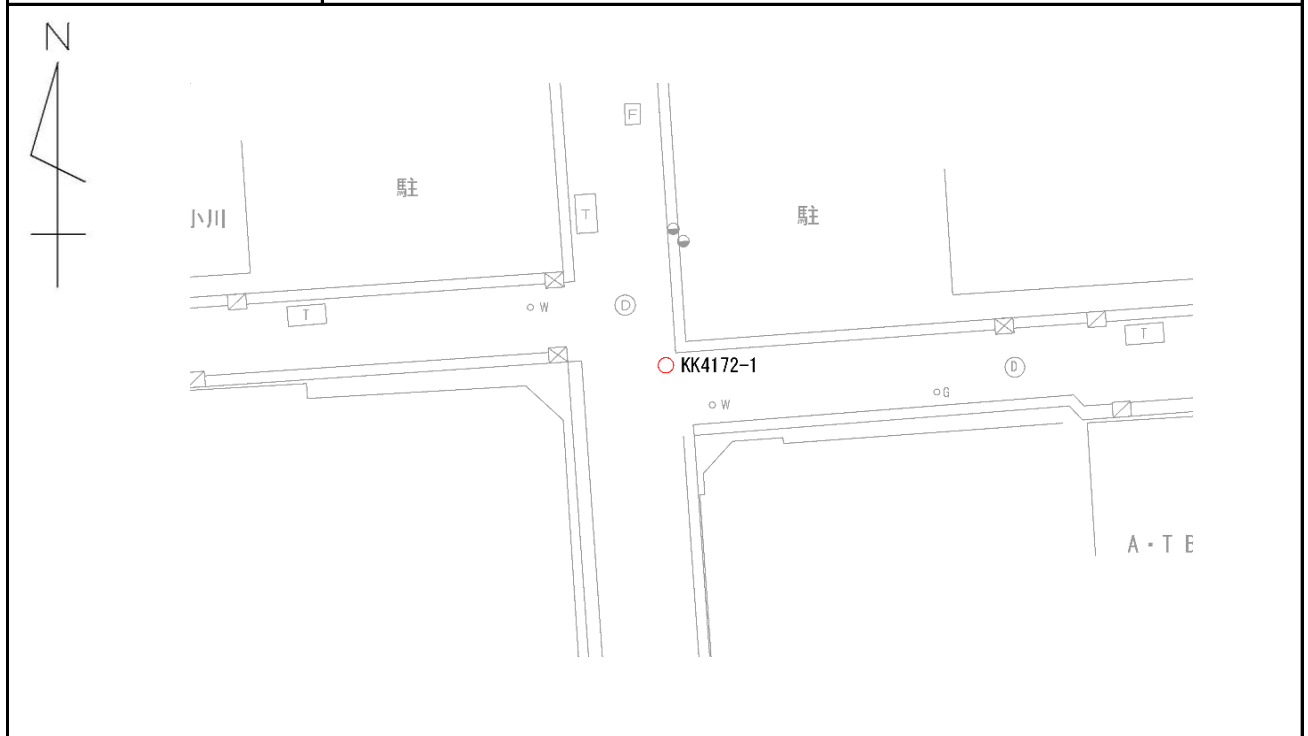

写 真

近 景

遠 景



細部図根点点の記

調整 2019年3月3日

点名	KK4173-1	基準点コード	
地区名	東京都文京区	測量年月日	令和2年11月14日
作業機関名	第一航業株式会社	作業責任者	川上 浩二
所在地	台東区上野二丁目3番5号先		
管理者	文京区 土木部管理課		
標識の種類	金属標	現況地目	地上
備考	要図縮尺1/500		



写 真

近 景

遠 景



細部図根点点の記

調整 2019年3月3日

点名	KK4174-1	基準点コード	
地区名	東京都文京区	測量年月日	令和2年11月14日
作業機関名	第一航業株式会社	作業責任者	川上 浩二
所在地	文京区湯島三丁目43番2号先		
管理者	文京区 土木部管理課		
標識の種類	金属標	現況地目	地上
備考	要図縮尺1/500		

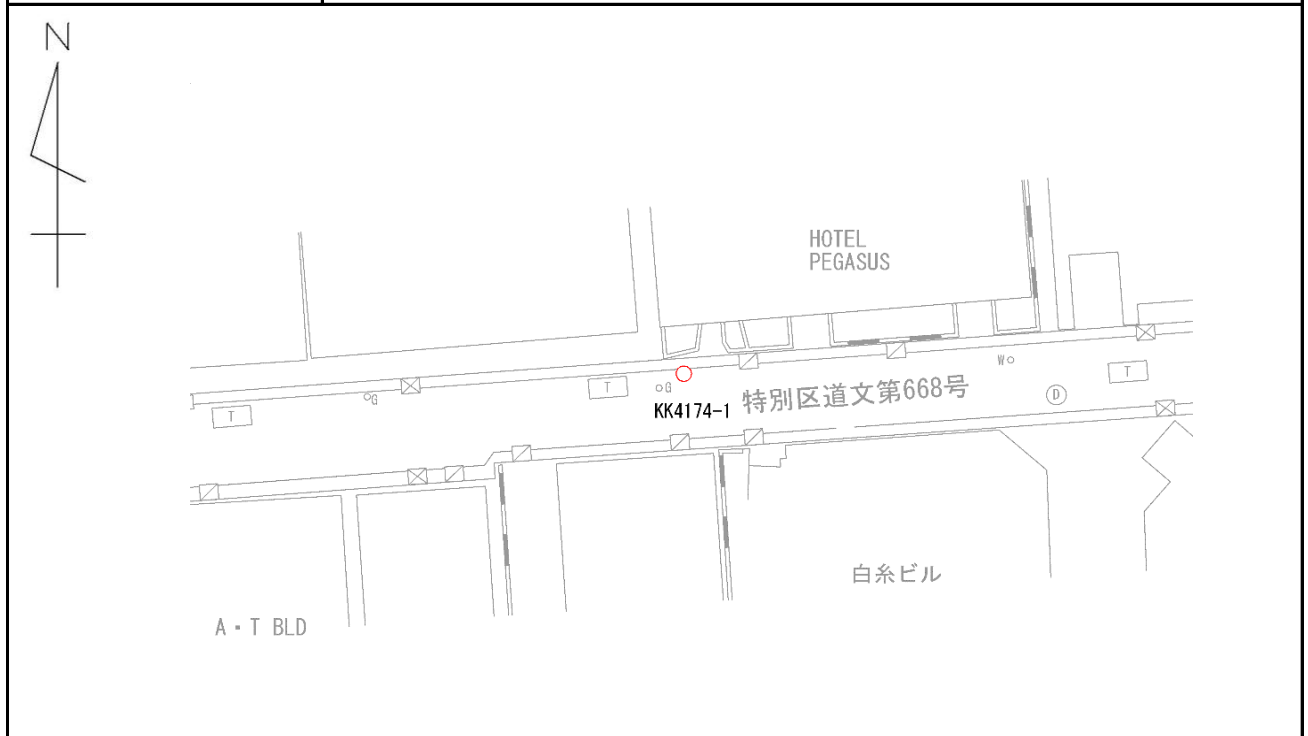

写 真

近 景

遠 景



細部図根点点の記

調整 2019年3月3日

点名	KK4175-1	基準点コード	
地区名	東京都文京区	測量年月日	令和2年11月14日
作業機関名	第一航業株式会社	作業責任者	川上 浩二
所在地	文京区湯島三丁目45番2号先		
管理者	文京区 土木部管理課		
標識の種類	金属標	現況地目	地上
備考	要図縮尺1/500		

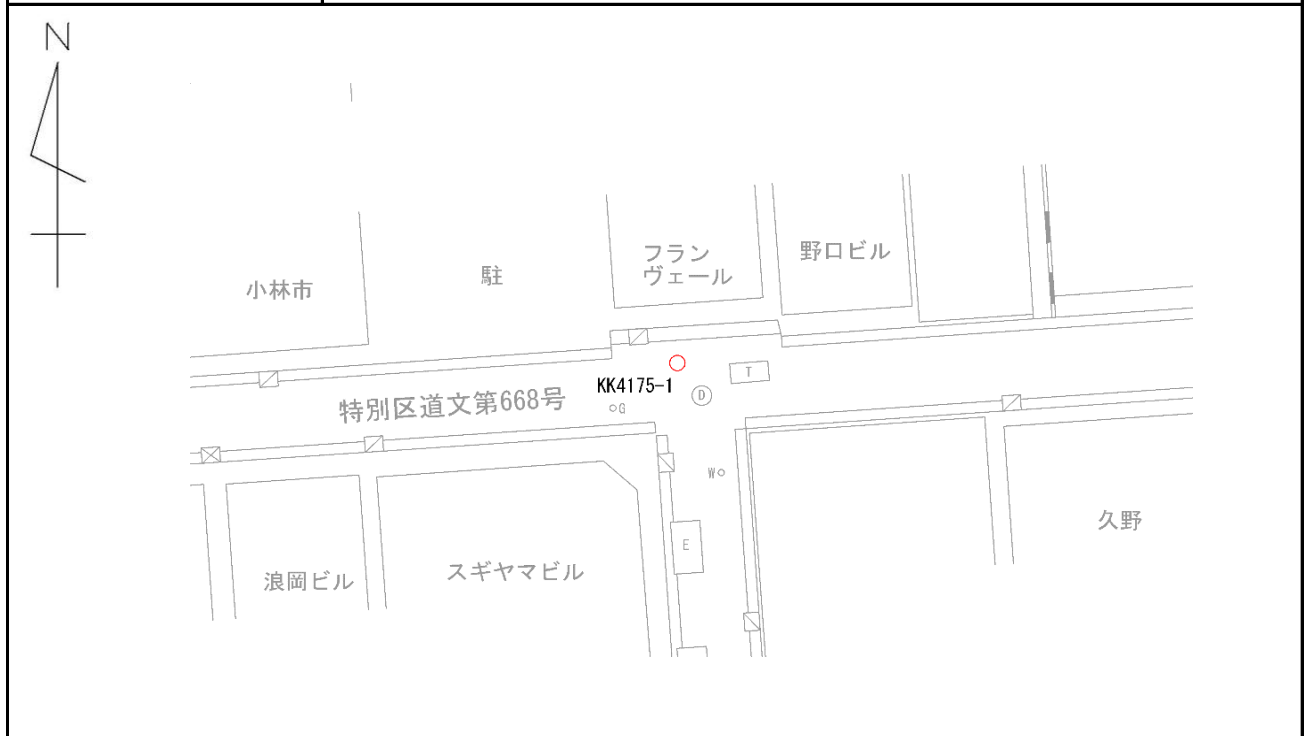

写 真

近 景

遠 景



細部図根点点の記

調整 2019年3月3日

点名	KK4177-1	基準点コード	
地区名	東京都文京区	測量年月日	令和2年11月14日
作業機関名	第一航業株式会社	作業責任者	川上 浩二
所在地	文京区湯島三丁目45番5号先		
管理者	文京区 土木部管理課		
標識の種類	金属標	現況地目	地上
備考	要図縮尺1/500		

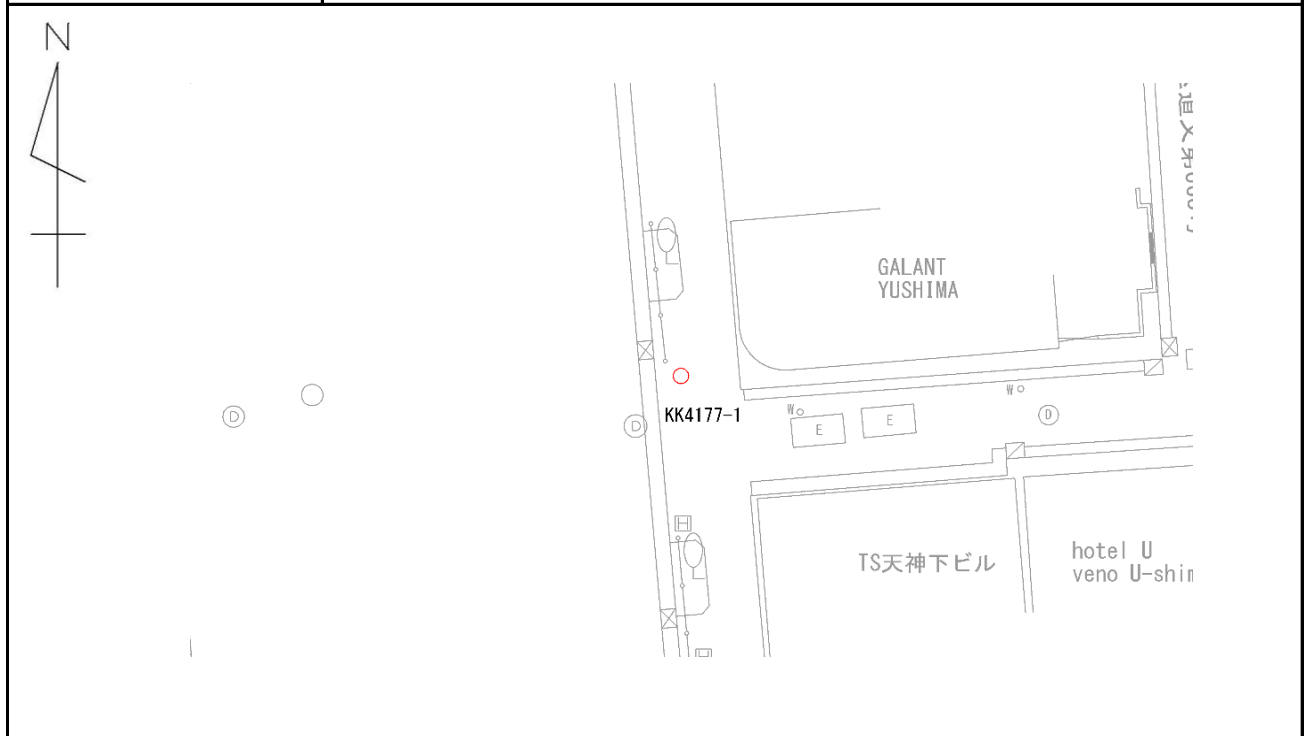

写 真

近 景

遠 景



細部図根点点の記

調整 2019年3月3日

点名	KK4179-1	基準点コード	
地区名	東京都文京区	測量年月日	令和2年11月21日
作業機関名	第一航業株式会社	作業責任者	川上 浩二
所在地	台東区池之端一丁目1番1号先		
管理者	文京区 土木部管理課		
標識の種類	金属標	現況地目	地上
備考	要図縮尺1/500		

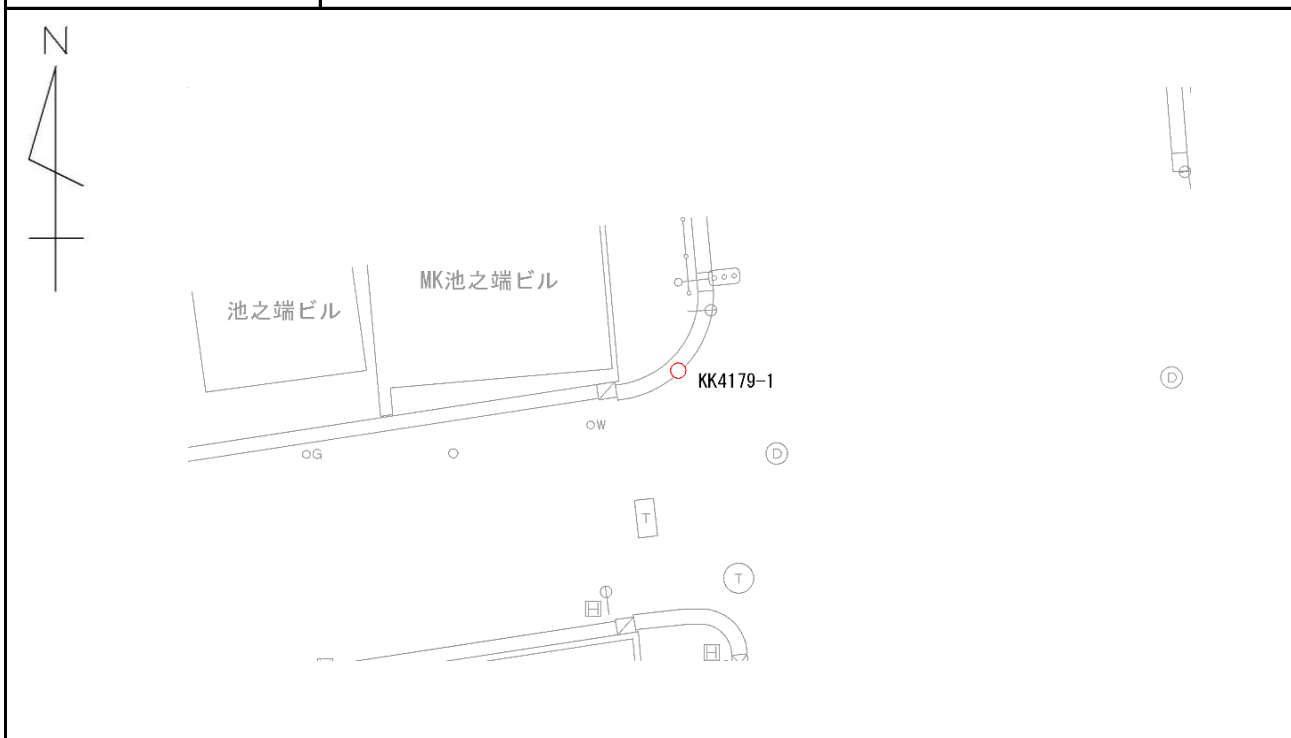

写 真

近 景

遠 景



細部図根点点の記

調整 2019年3月3日

点名	KK4181-1	基準点コード	
地区名	東京都文京区	測量年月日	令和2年11月14日
作業機関名	第一航業株式会社	作業責任者	川上 浩二
所在地	文京区湯島三丁目46番5号先		
管理者	文京区 土木部管理課		
標識の種類	金属標	現況地目	地上
備考	要図縮尺1/500		

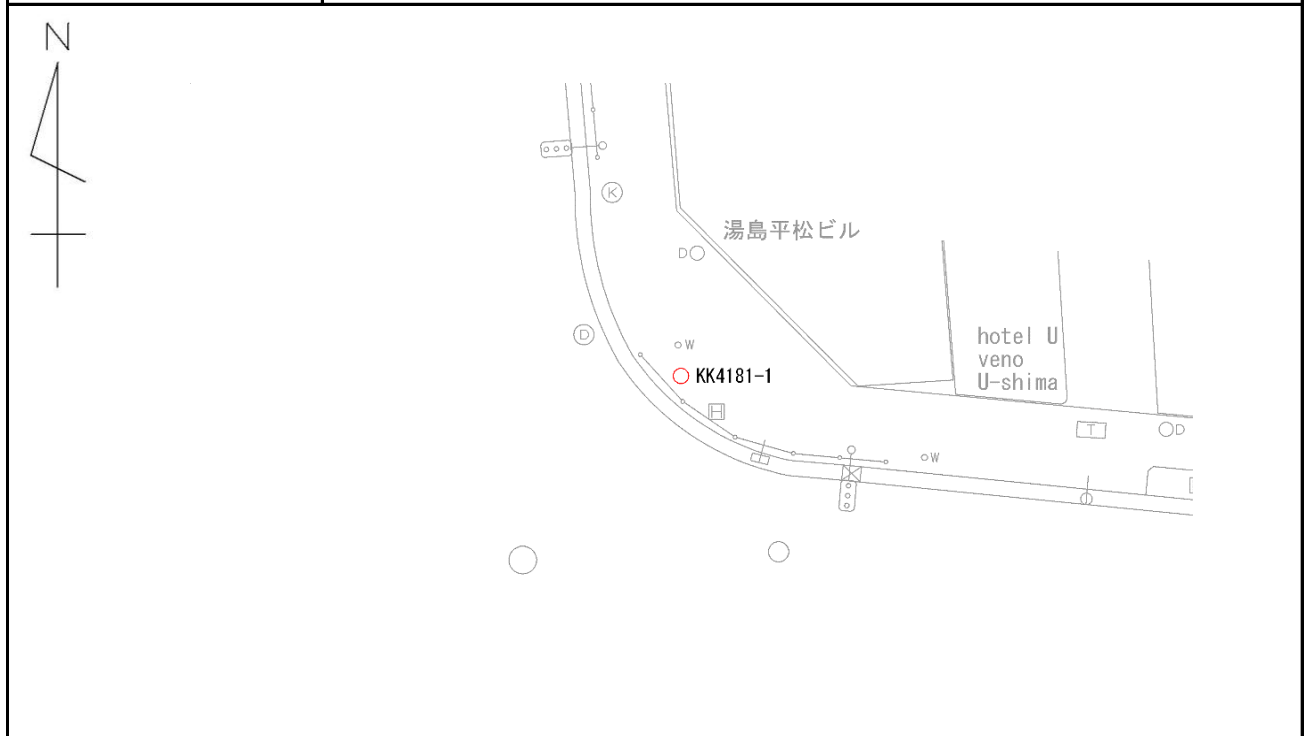

写 真

近 景

遠 景

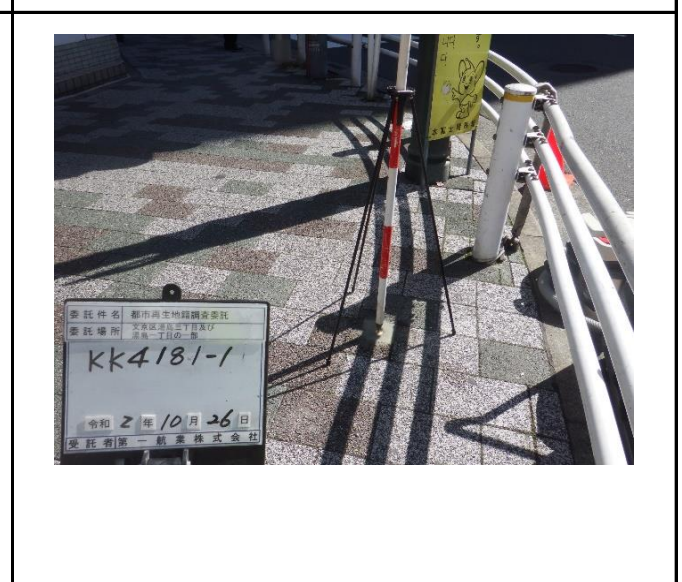

細部図根点点の記

調整 2019年3月3日

点名	KK4182-1	基準点コード	
地区名	東京都文京区	測量年月日	令和2年12月25日
作業機関名	第一航業株式会社	作業責任者	川上 浩二
所在地	文京区湯島三丁目47番1号先		
管理者	文京区 土木部管理課		
標識の種類	金属標	現況地目	地上
備考	要図縮尺1/500		

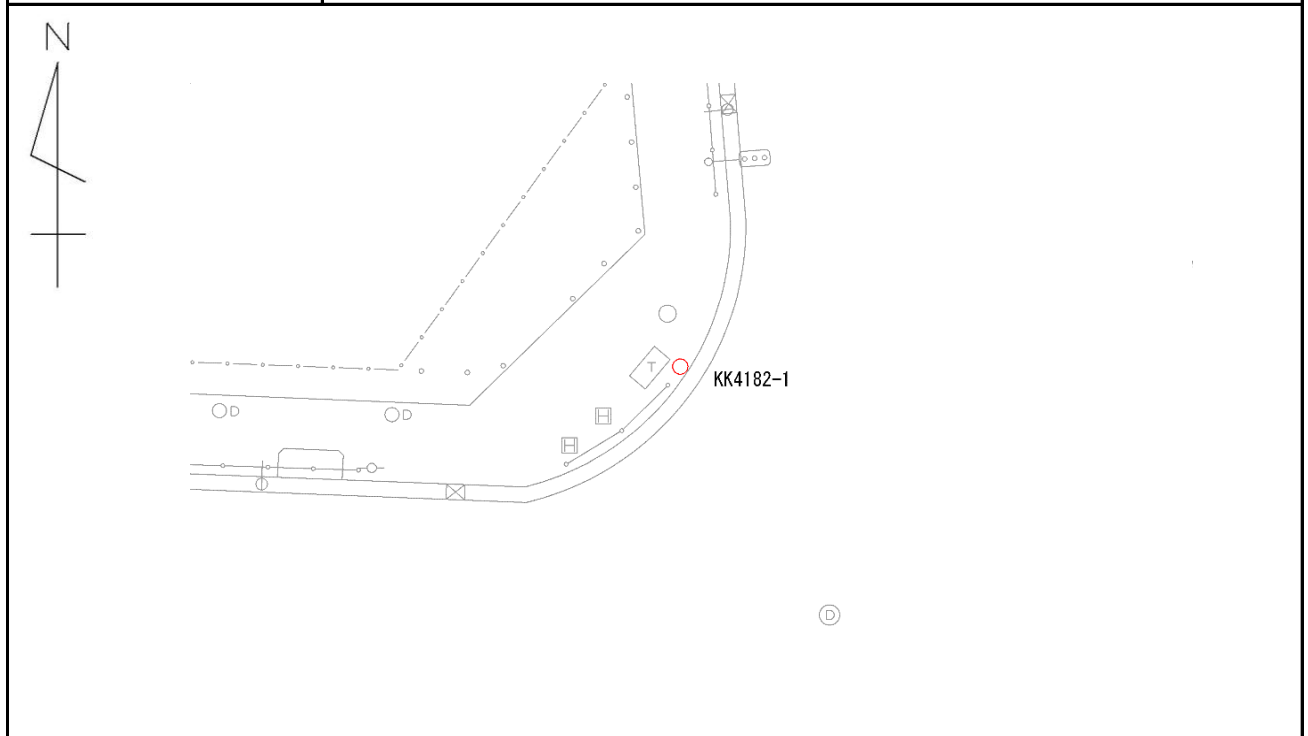

写 真

近 景

遠 景



細部図根点点の記

調整 2019年3月3日

点名	KK4183-1	基準点コード	
地区名	東京都文京区	測量年月日	令和2年12月25日
作業機関名	第一航業株式会社	作業責任者	川上 浩二
所在地	文京区湯島四丁目6番11号先		
管理者	文京区 土木部管理課		
標識の種類	金属標	現況地目	地上
備考	要図縮尺1/500		

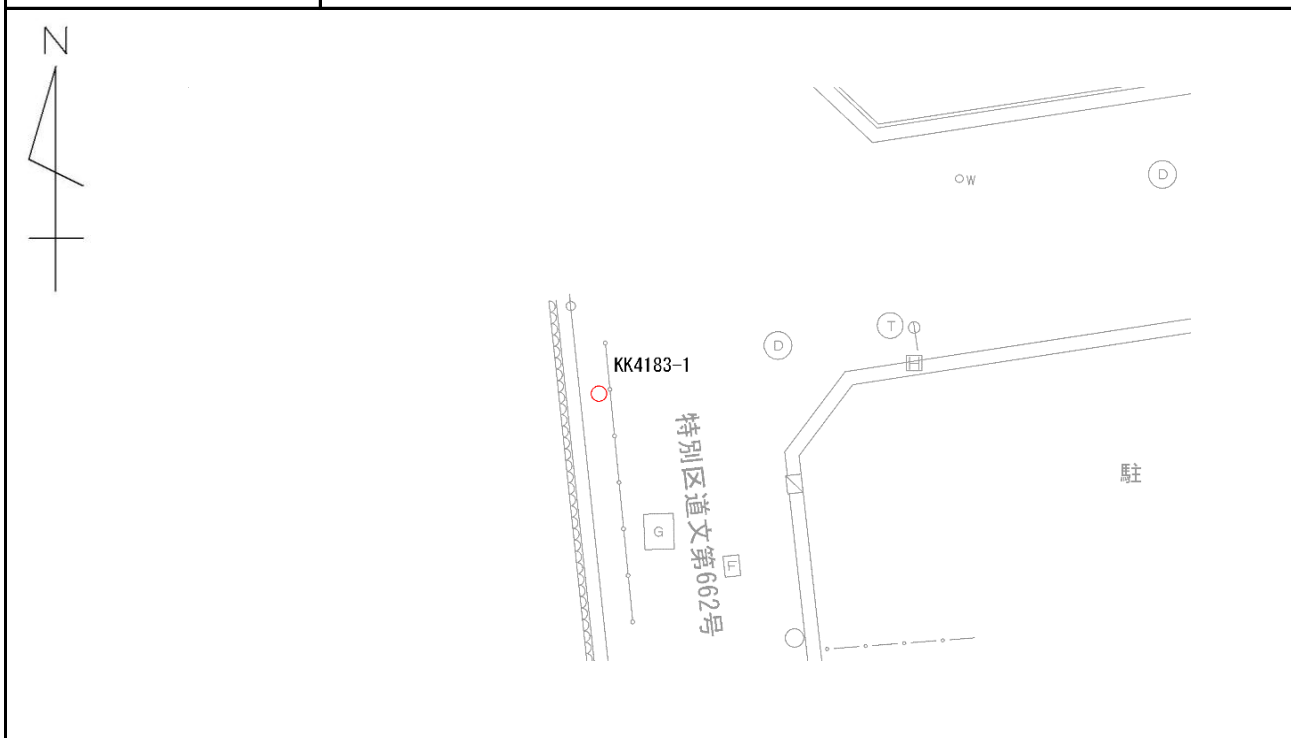

写 真

近 景

遠 景



細部図根点点の記

調整 2019年3月3日

点名	KK4183-2	基準点コード	
地区名	東京都文京区	測量年月日	令和2年12月25日
作業機関名	第一航業株式会社	作業責任者	川上 浩二
所在地	文京区湯島三丁目31番5号先		
管理者	文京区 土木部管理課		
標識の種類	金属標	現況地目	地上
備考	要図縮尺1/500		

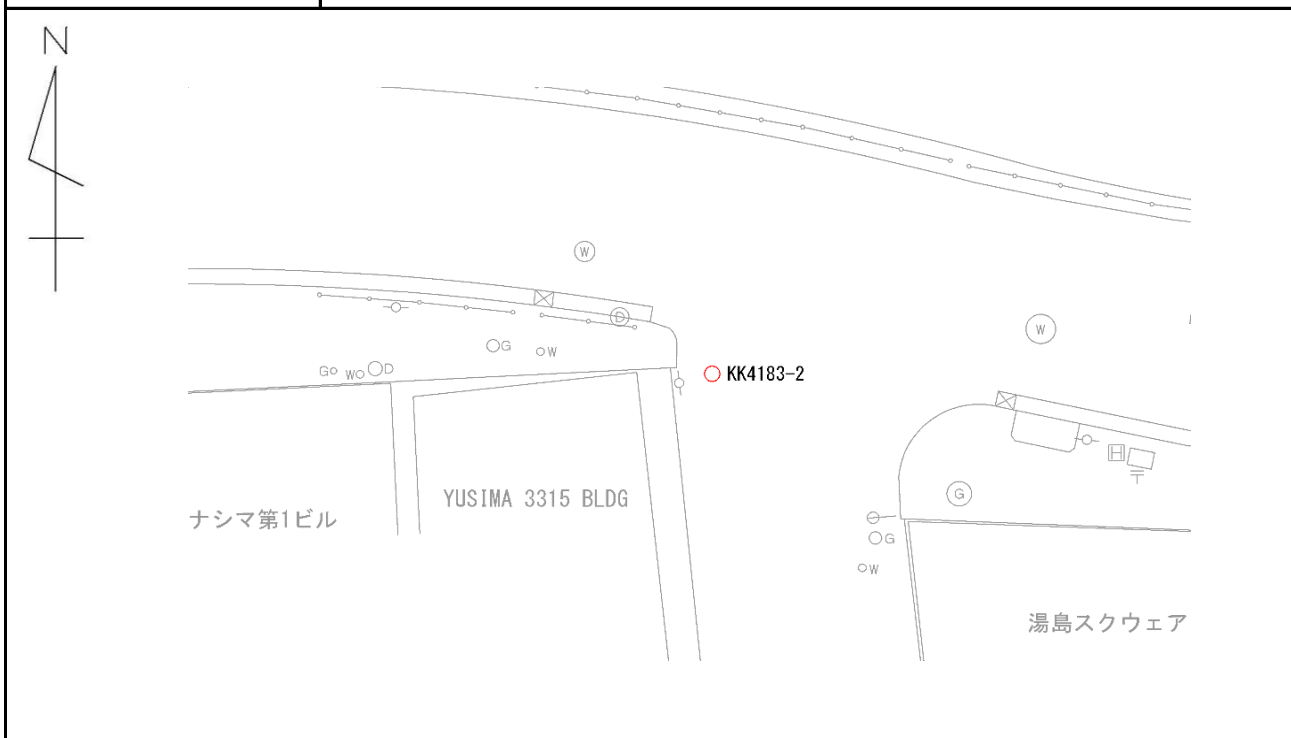

写 真

近 景

遠 景



細部図根点点の記

調整 2019年3月3日

点名	KK4184-1	基準点コード	
地区名	東京都文京区	測量年月日	令和2年11月14日
作業機関名	第一航業株式会社	作業責任者	川上 浩二
所在地	台東区上野二丁目3番4号先		
管理者	文京区 土木部管理課		
標識の種類	金属標	現況地目	地上
備考	要図縮尺1/500		

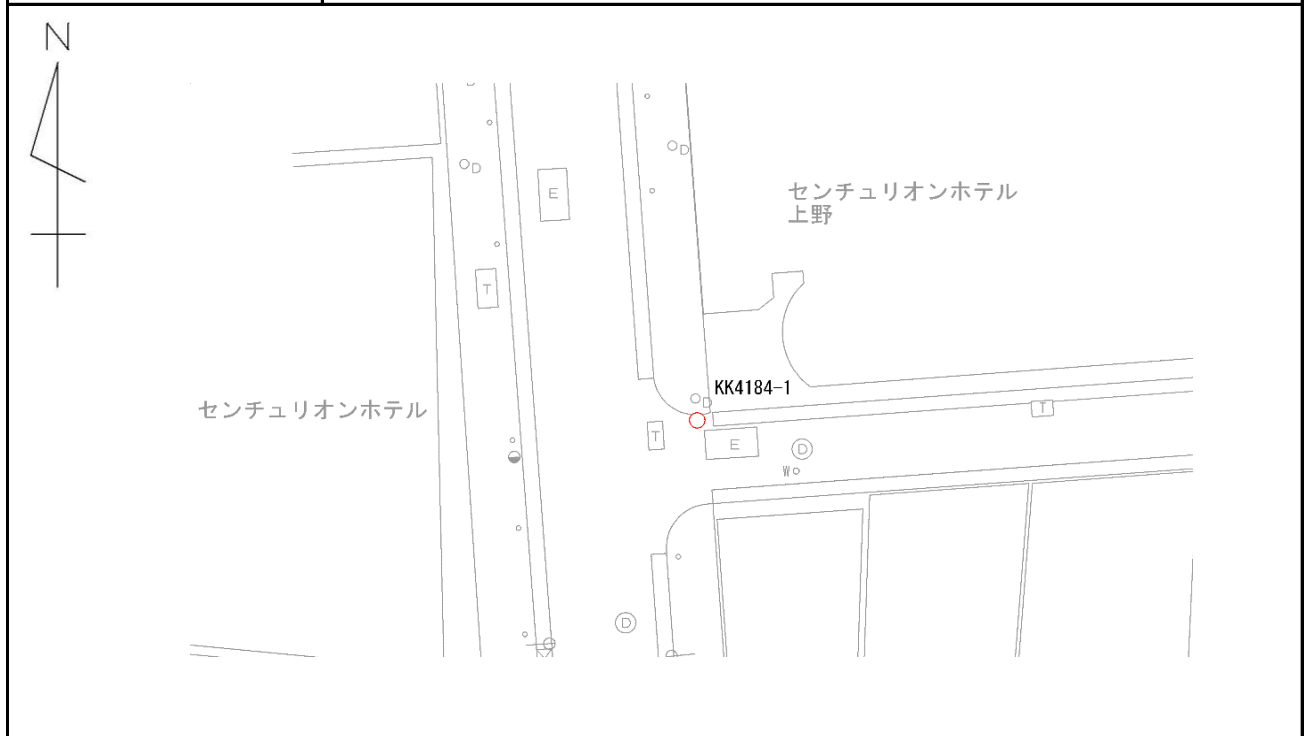

写真

近景

遠景



細部図根点点の記

調整 2019年3月3日

点名	KK4185-1	基準点コード	
地区名	東京都文京区	測量年月日	令和2年11月14日
作業機関名	第一航業株式会社	作業責任者	川上 浩二
所在地	文京区湯島三丁目41番10号先		
管理者	文京区 土木部管理課		
標識の種類	金属標	現況地目	地上
備考	要図縮尺1/500		



写 真

近 景

遠 景



細部図根点点の記

調整 2019年3月3日

点名	KK4186-1	基準点コード	
地区名	東京都文京区	測量年月日	令和2年11月14日
作業機関名	第一航業株式会社	作業責任者	川上 浩二
所在地	台東区上野二丁目1番3号先		
管理者	文京区 土木部管理課		
標識の種類	金属標	現況地目	地上
備考	要図縮尺1/500		

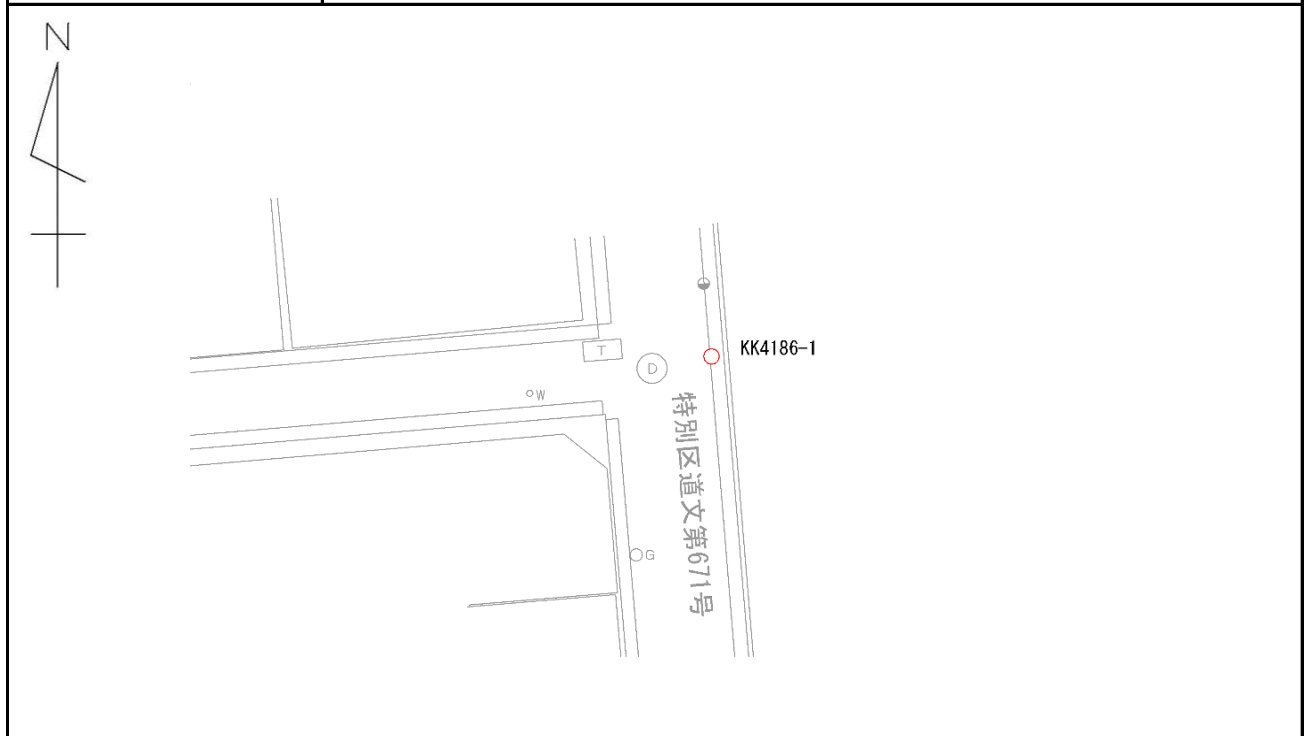

写 真

近 景

遠 景



細部図根点点の記

調整 2019年3月3日

点名	KK4187-1	基準点コード	
地区名	東京都文京区	測量年月日	令和2年11月14日
作業機関名	第一航業株式会社	作業責任者	川上 浩二
所在地	台東区上野二丁目1番3号先		
管理者	文京区 土木部管理課		
標識の種類	金属標	現況地目	地上
備考	要図縮尺1/500		

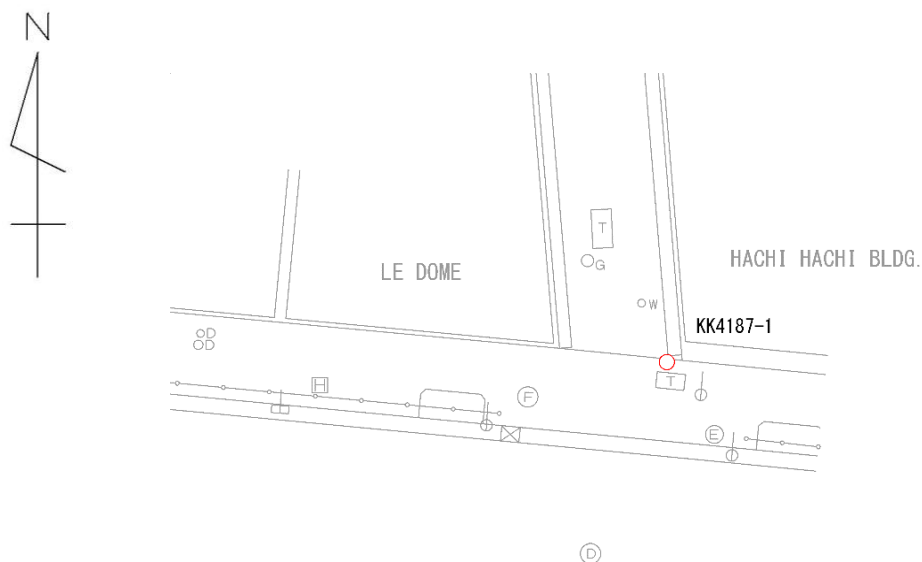

写 真

近 景

遠 景



細部図根点点の記

調整 2019年3月3日

点名	KK4188-1	基準点コード	
地区名	東京都文京区	測量年月日	令和2年11月14日
作業機関名	第一航業株式会社	作業責任者	川上 浩二
所在地	文京区湯島三丁目41番2号先		
管理者	文京区 土木部管理課		
標識の種類	金属標	現況地目	地上
備考	要図縮尺1/500		

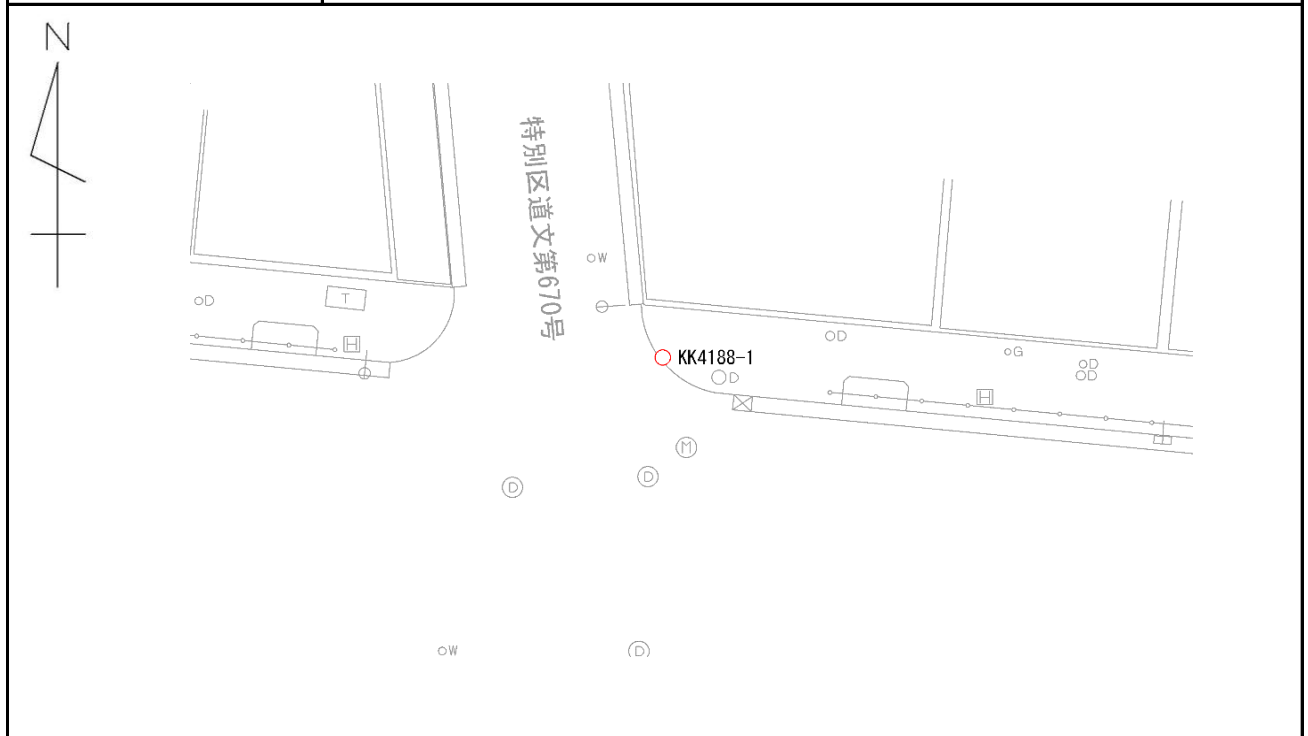

写 真

近 景

遠 景



細部図根点点の記

調整 2019年3月3日

点名	KK4190-1	基準点コード	
地区名	東京都文京区	測量年月日	令和2年11月14日
作業機関名	第一航業株式会社	作業責任者	川上 浩二
所在地	文京区湯島三丁目42番1号先		
管理者	文京区 土木部管理課		
標識の種類	金属標	現況地目	地上
備考	要図縮尺1/500		

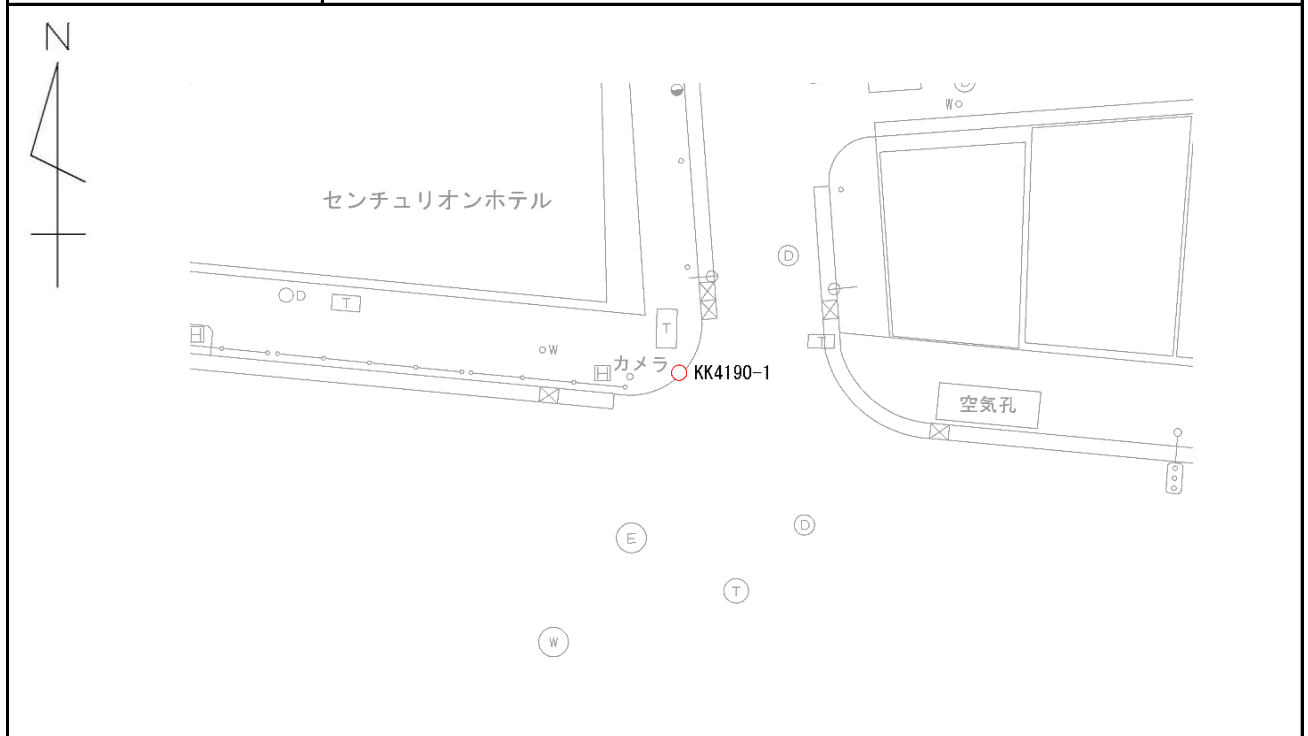

写 真

近 景

遠 景



細部図根点点の記

調整 2019年3月3日

点名	KK4192-1	基準点コード	
地区名	東京都文京区	測量年月日	令和2年11月14日
作業機関名	第一航業株式会社	作業責任者	川上 浩二
所在地	文京区湯島三丁目42番2号先		
管理者	文京区 土木部管理課		
標識の種類	金属標	現況地目	地上
備考	要図縮尺1/500		

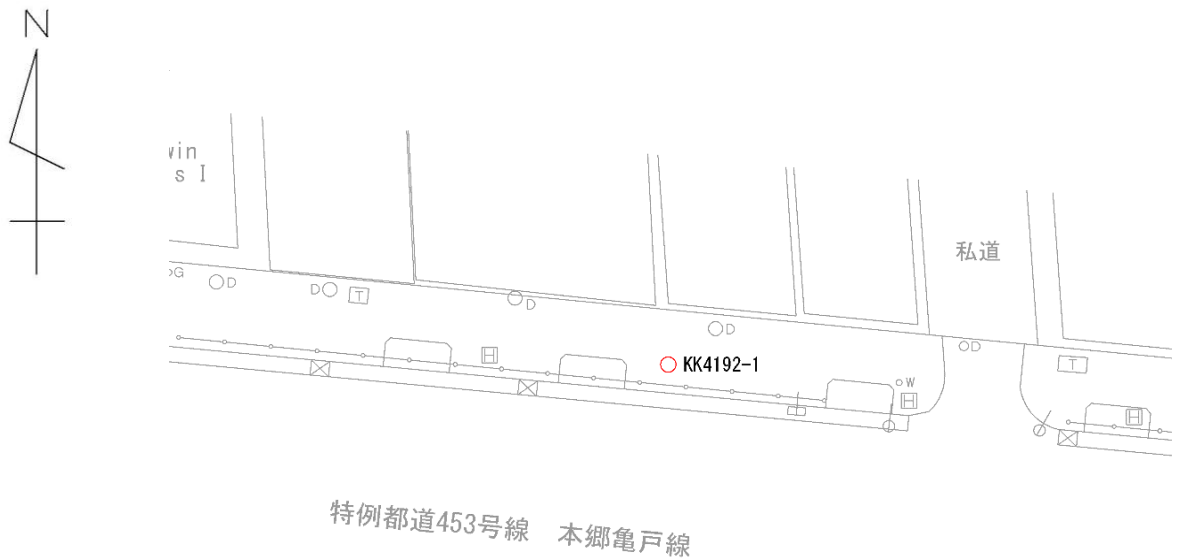

写 真

近 景

遠 景



細部図根点点の記

調整 2019年3月3日

点名	KK4192-2	基準点コード	
地区名	東京都文京区	測量年月日	令和2年11月14日
作業機関名	第一航業株式会社	作業責任者	川上 浩二
所在地	文京区湯島三丁目42番4号先		
管理者	文京区 土木部管理課		
標識の種類	金属標	現況地目	地上
備考	要図縮尺1/500		

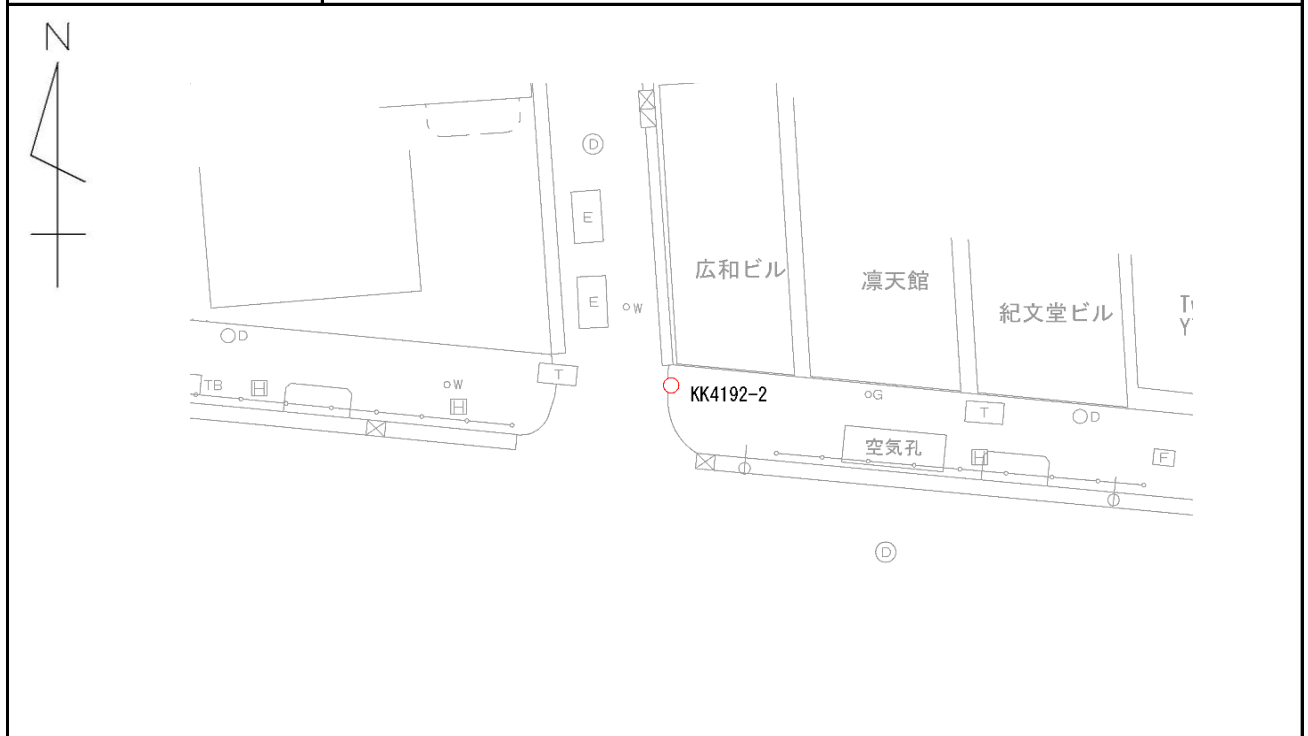

写 真

近 景

遠 景



細部図根点点の記

調整 2019年3月3日

点名	KK4194-1	基準点コード	
地区名	東京都文京区	測量年月日	令和2年11月14日
作業機関名	第一航業株式会社	作業責任者	川上 浩二
所在地	文京区湯島三丁目46番3号先		
管理者	文京区 土木部管理課		
標識の種類	金属標	現況地目	地上
備考	要図縮尺1/500		

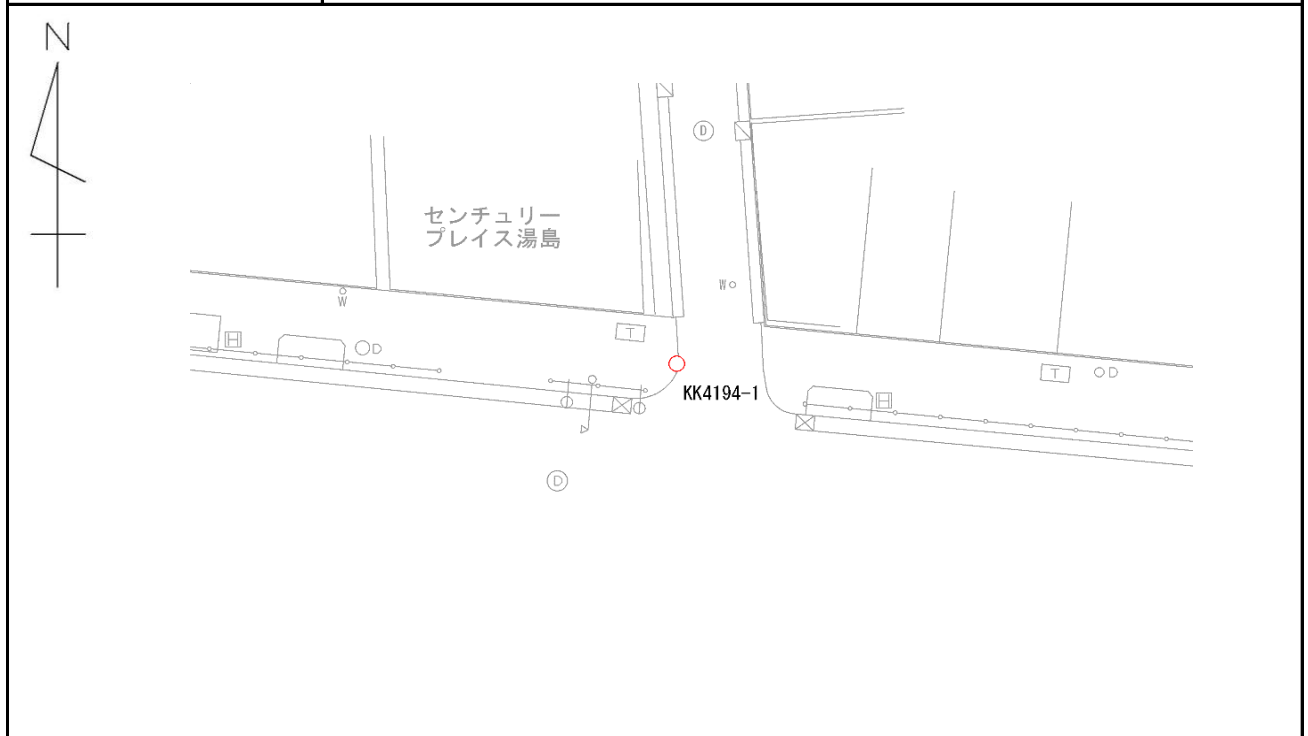

写 真

近 景

遠 景



細部図根点点の記

調整 2019年3月3日

点名	KK4198-1	基準点コード	
地区名	東京都文京区	測量年月日	令和2年12月25日
作業機関名	第一航業株式会社	作業責任者	川上 浩二
所在地	文京区湯島三丁目34番9号先		
管理者	文京区 土木部管理課		
標識の種類	金属標	現況地目	地上
備考	要図縮尺1/500		



写 真

近 景

遠 景



細部図根点点の記

調整 2019年3月3日

点名	KK4199-1	基準点コード	
地区名	東京都文京区	測量年月日	令和2年12月25日
作業機関名	第一航業株式会社	作業責任者	川上 浩二
所在地	文京区湯島三丁目35番8号先		
管理者	文京区 土木部管理課		
標識の種類	金属標	現況地目	地上
備考	要図縮尺1/500		

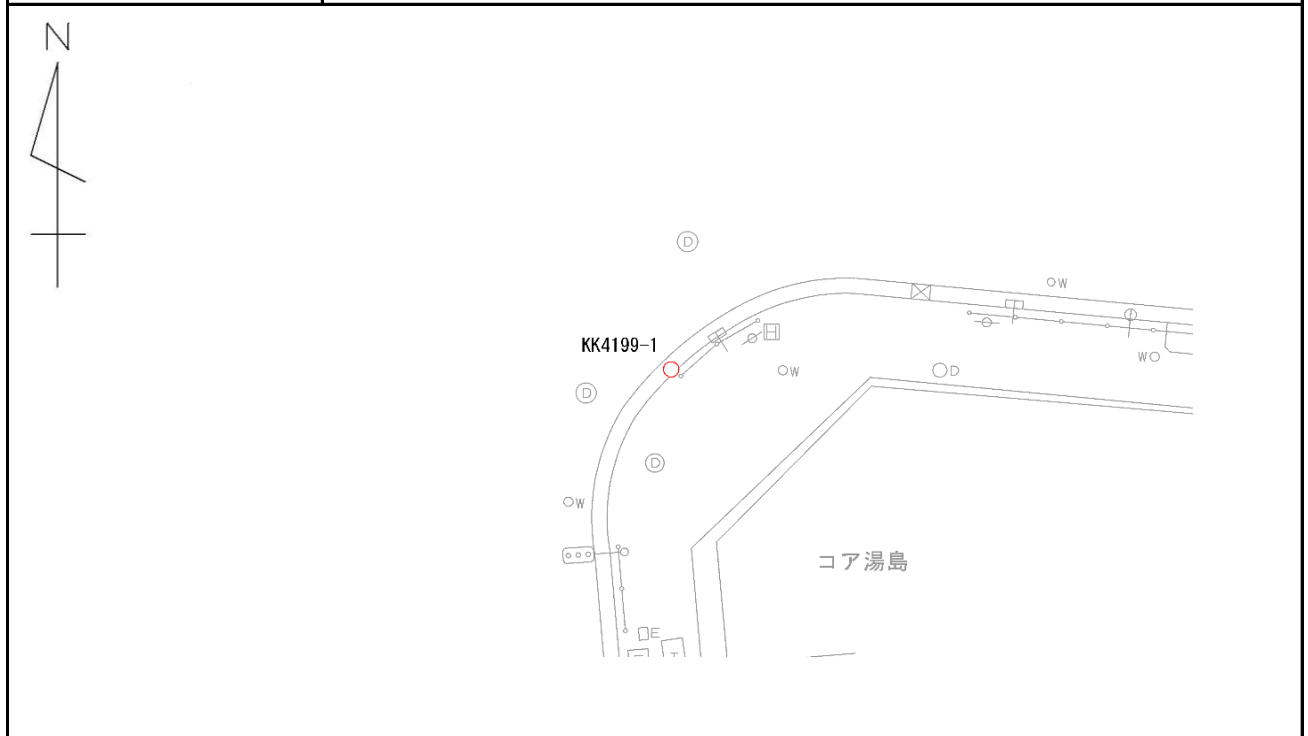

写真

近景

遠景



細部図根点点の記

調整 2019年3月3日

点名	KK4200-1	基準点コード	
地区名	東京都文京区	測量年月日	令和2年11月14日
作業機関名	第一航業株式会社	作業責任者	川上 浩二
所在地	文京区湯島三丁目35番8号先		
管理者	文京区 土木部管理課		
標識の種類	金属標	現況地目	地上
備考	要図縮尺1/500		

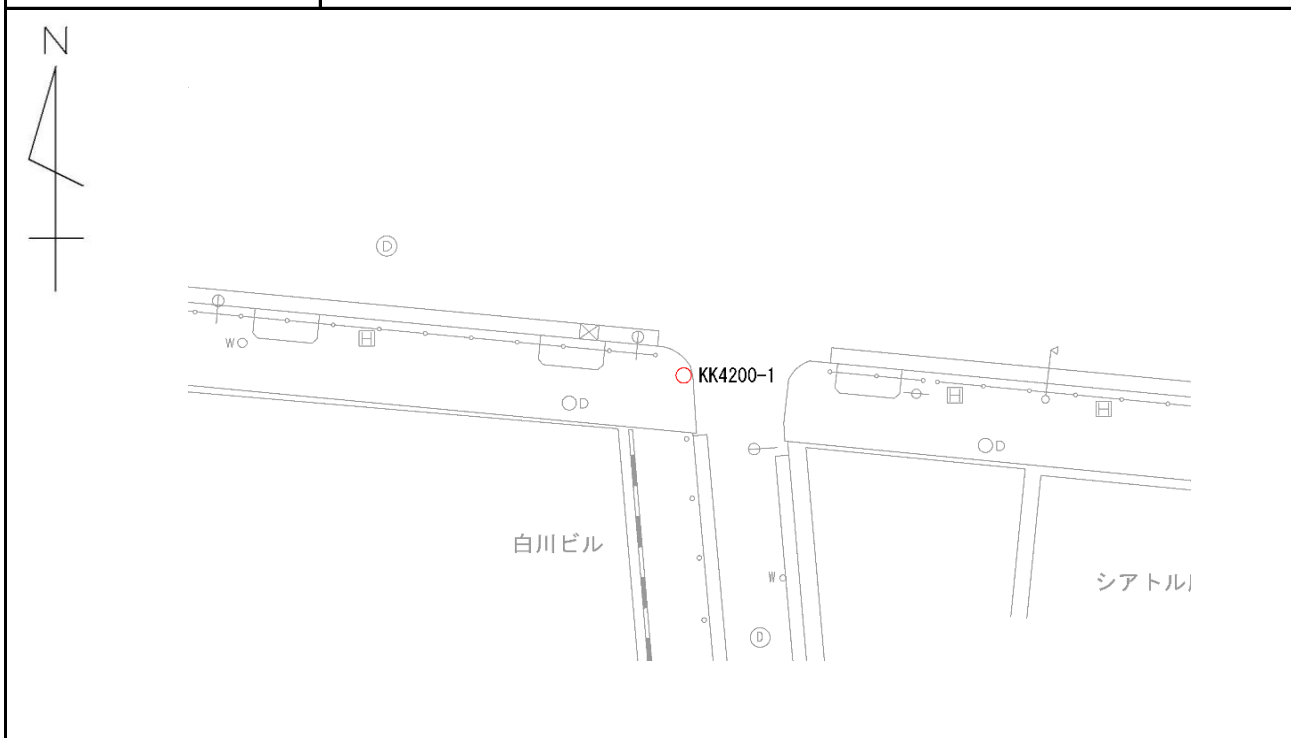

写 真

近 景

遠 景



細部図根点点の記

調整 2019年3月3日

点名	KK4200-2	基準点コード	
地区名	東京都文京区	測量年月日	令和2年11月14日
作業機関名	第一航業株式会社	作業責任者	川上 浩二
所在地	文京区湯島三丁目35番11号先		
管理者	文京区 土木部管理課		
標識の種類	金属標	現況地目	地上
備考	要図縮尺1/500		

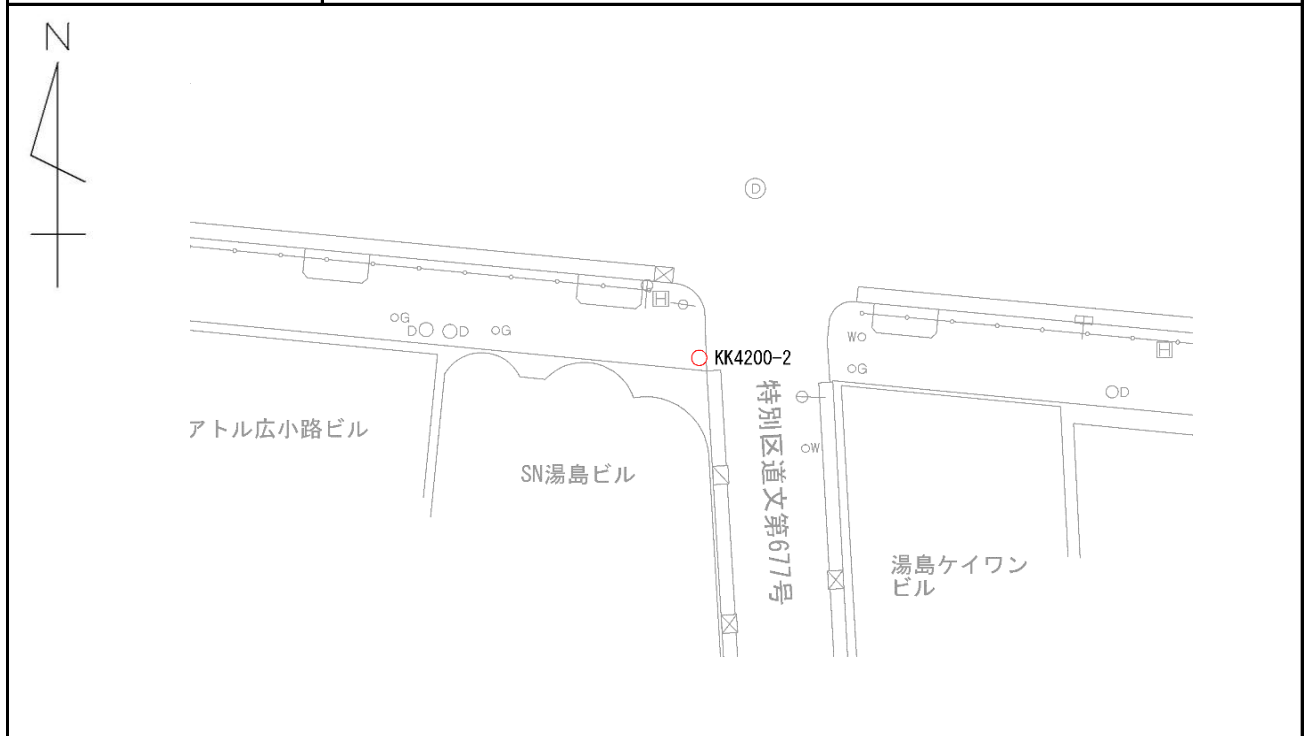

写 真

近 景

遠 景



細部図根点点の記

調整 2019年3月3日

点名	KK4201-1	基準点コード	
地区名	東京都文京区	測量年月日	令和2年11月14日
作業機関名	第一航業株式会社	作業責任者	川上 浩二
所在地	文京区湯島三丁目38番11号先		
管理者	文京区 土木部管理課		
標識の種類	金属標	現況地目	地上
備考	要図縮尺1/500		

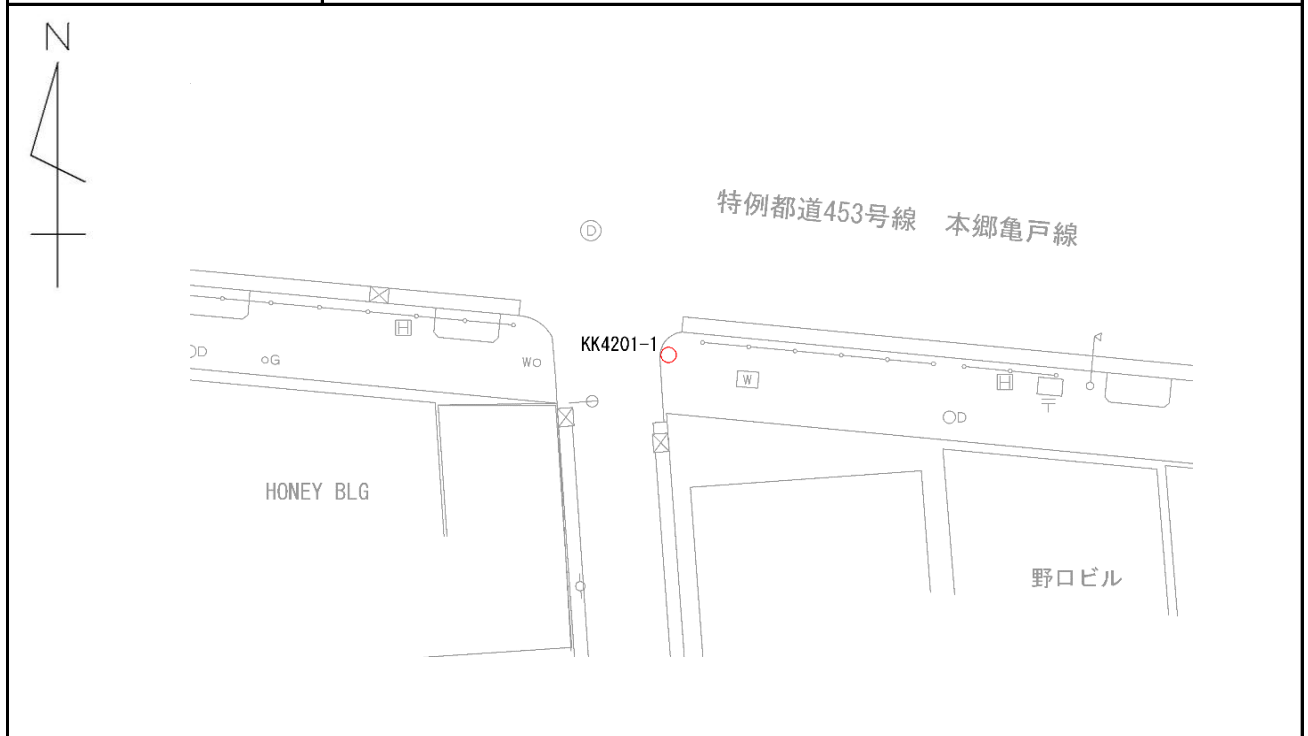

写 真

近 景

遠 景



細部図根点点の記

調整 2019年3月3日

点名	KK4204-1	基準点コード	
地区名	東京都文京区	測量年月日	令和2年11月14日
作業機関名	第一航業株式会社	作業責任者	川上 浩二
所在地	文京区湯島三丁目40番7号先		
管理者	文京区 土木部管理課		
標識の種類	金属標	現況地目	地上
備考	要図縮尺1/500		

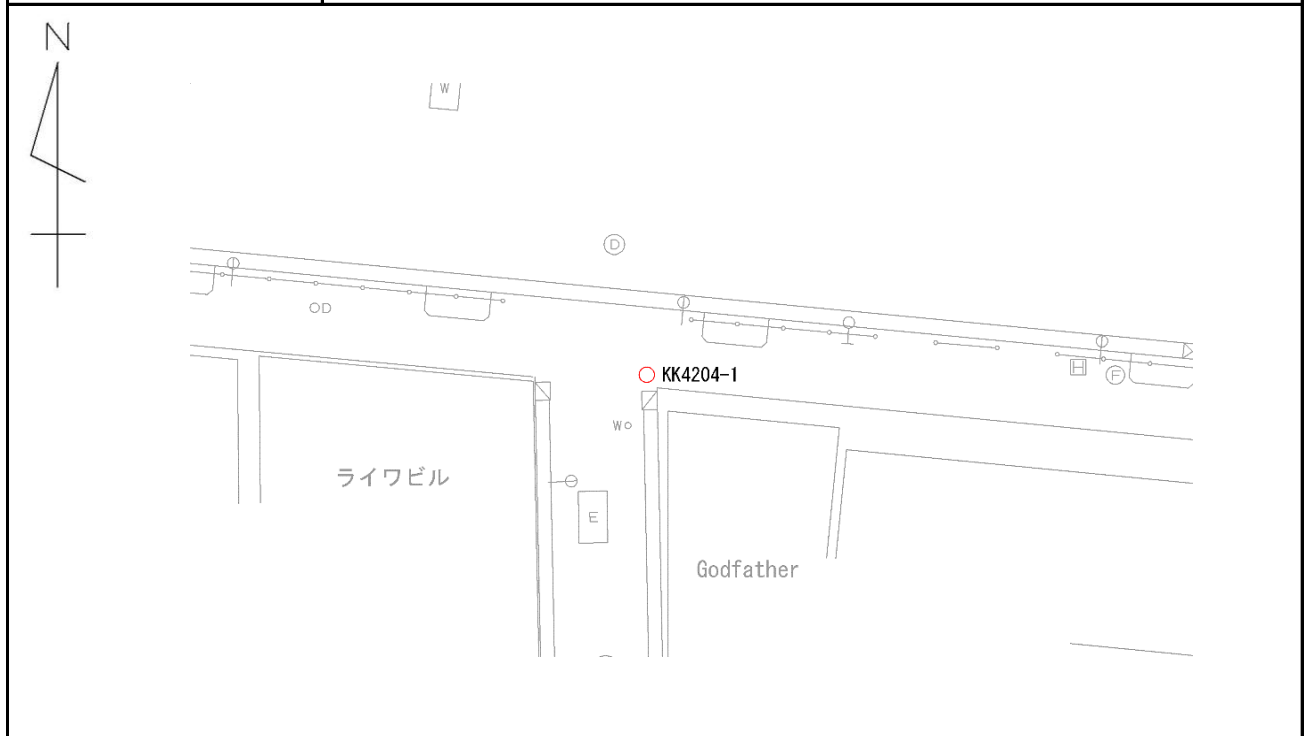

写 真

近 景

遠 景



細部図根点点の記

調整 2019年3月3日

点名	KK4205-1	基準点コード	
地区名	東京都文京区	測量年月日	令和2年11月14日
作業機関名	第一航業株式会社	作業責任者	川上 浩二
所在地	台東区上野一丁目20番8号先		
管理者	文京区 土木部管理課		
標識の種類	金属標	現況地目	地上
備考	要図縮尺1/500		

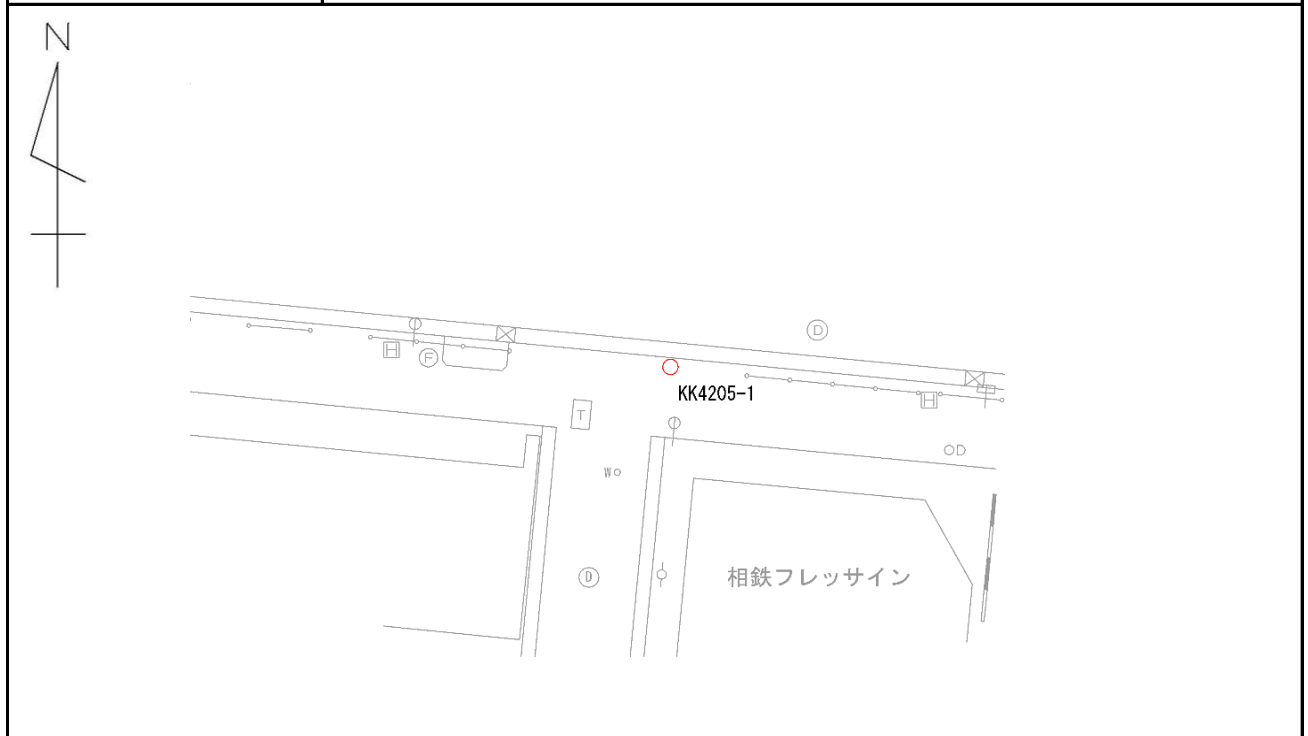

写 真

近 景

遠 景



細部図根点点の記

調整 2019年3月3日

点名	KK4207-1	基準点コード	
地区名	東京都文京区	測量年月日	令和2年11月14日
作業機関名	第一航業株式会社	作業責任者	川上 浩二
所在地	台東区上野一丁目20番10号先		
管理者	文京区 土木部管理課		
標識の種類	金属標	現況地目	地上
備考	要図縮尺1/500		

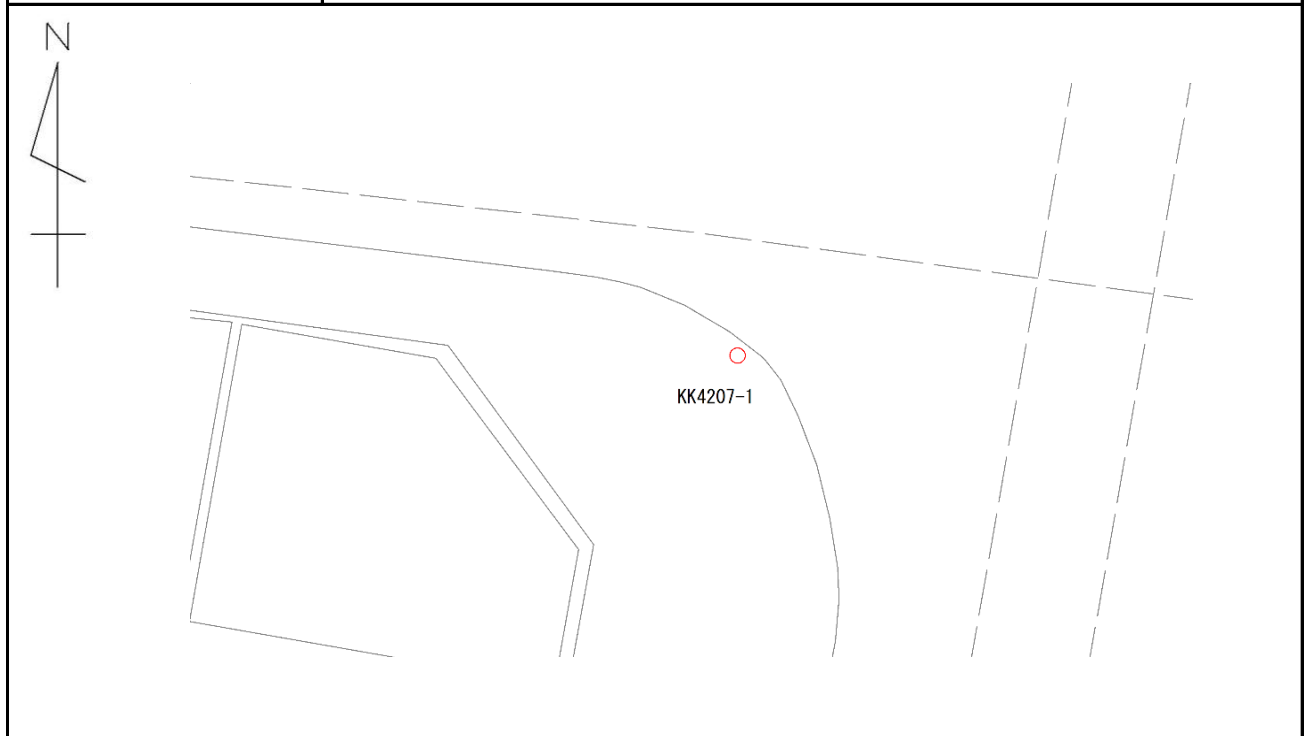

写 真

近 景

遠 景



細部図根点点の記

調整 2019年3月3日

点名	KK4209-1	基準点コード	
地区名	東京都文京区	測量年月日	令和2年11月14日
作業機関名	第一航業株式会社	作業責任者	川上 浩二
所在地	台東区上野一丁目20番11号先		
管理者	文京区 土木部管理課		
標識の種類	金属標	現況地目	地上
備考	要図縮尺1/500		

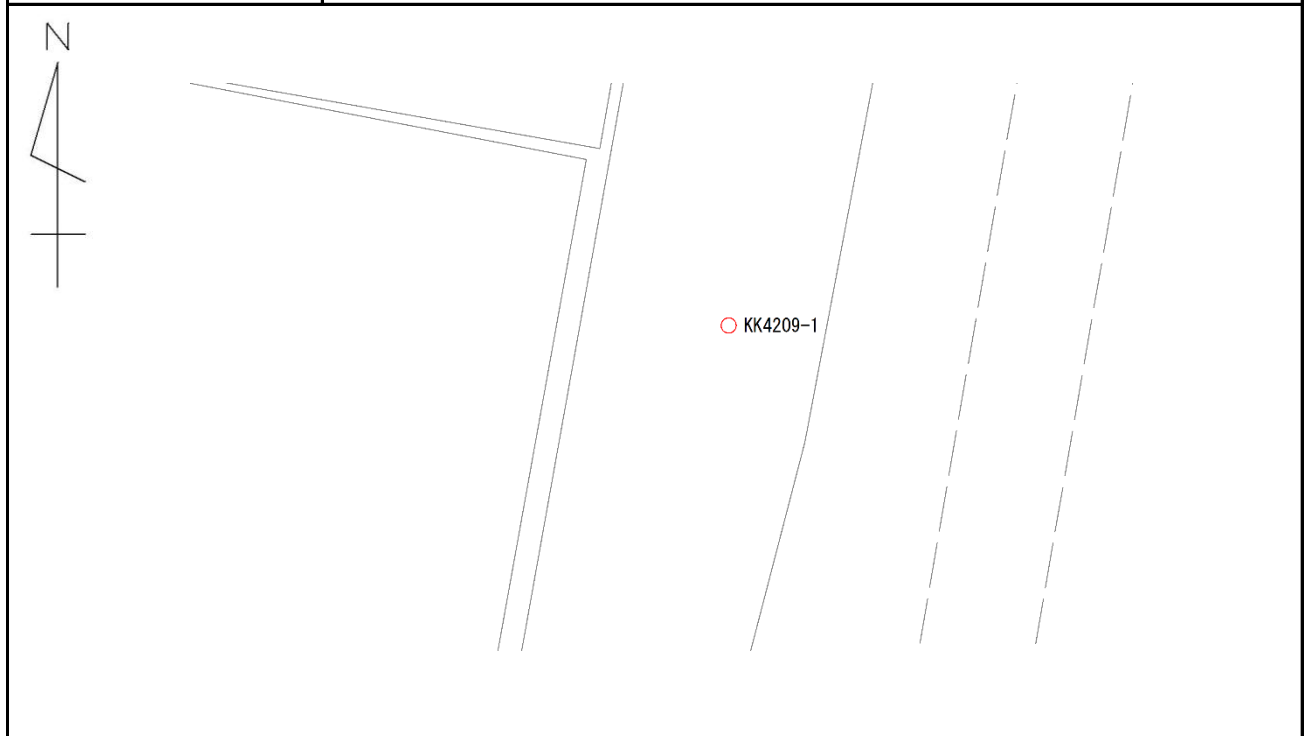

写 真

近 景

遠 景



細部図根点点の記

調整 2019年3月3日

点名	KK4209-2	基準点コード	
地区名	東京都文京区	測量年月日	令和2年11月14日
作業機関名	第一航業株式会社	作業責任者	川上 浩二
所在地	台東区上野一丁目20番11号先		
管理者	文京区 土木部管理課		
標識の種類	金属標	現況地目	地上
備考	要図縮尺1/500		

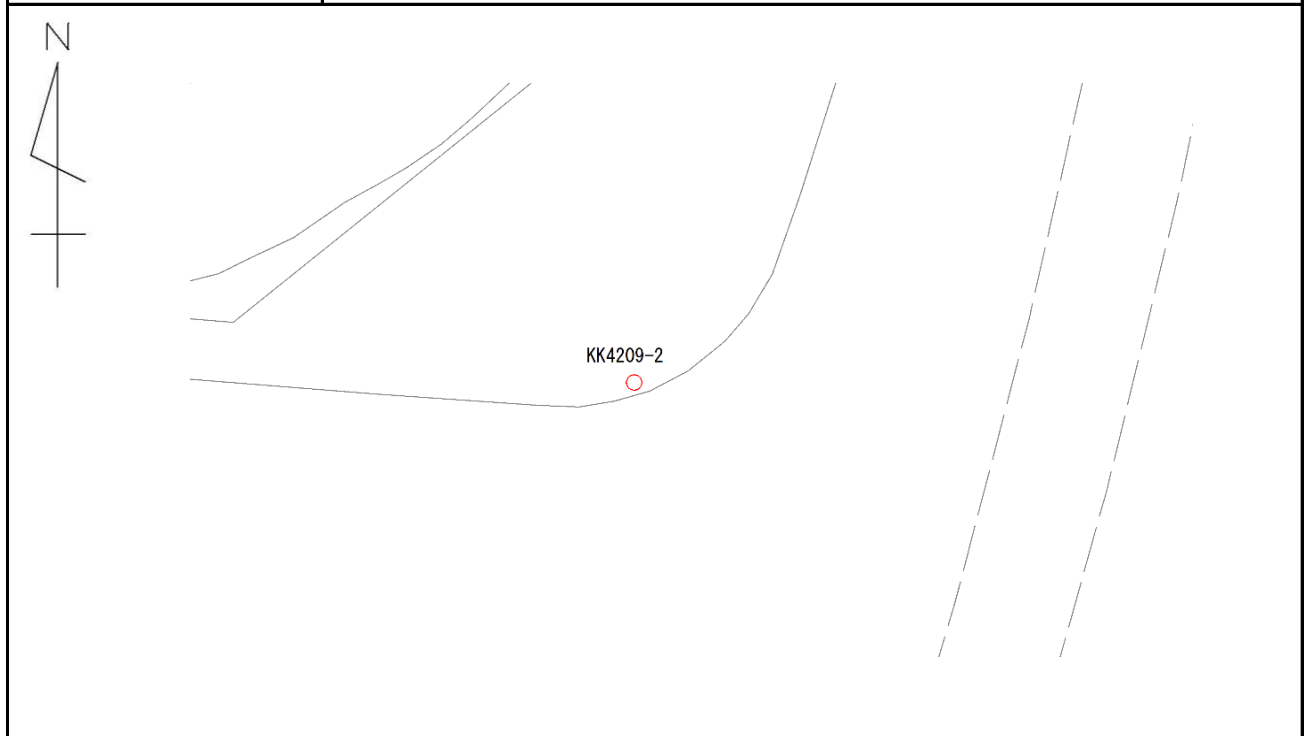

写 真

近 景

遠 景



細部図根点点の記

調整 2019年3月3日

点名	KK4211-1	基準点コード	
地区名	東京都文京区	測量年月日	令和2年11月14日
作業機関名	第一航業株式会社	作業責任者	川上 浩二
所在地	台東区上野一丁目20番11号先		
管理者	文京区 土木部管理課		
標識の種類	金属標	現況地目	地上
備考	要図縮尺1/500		

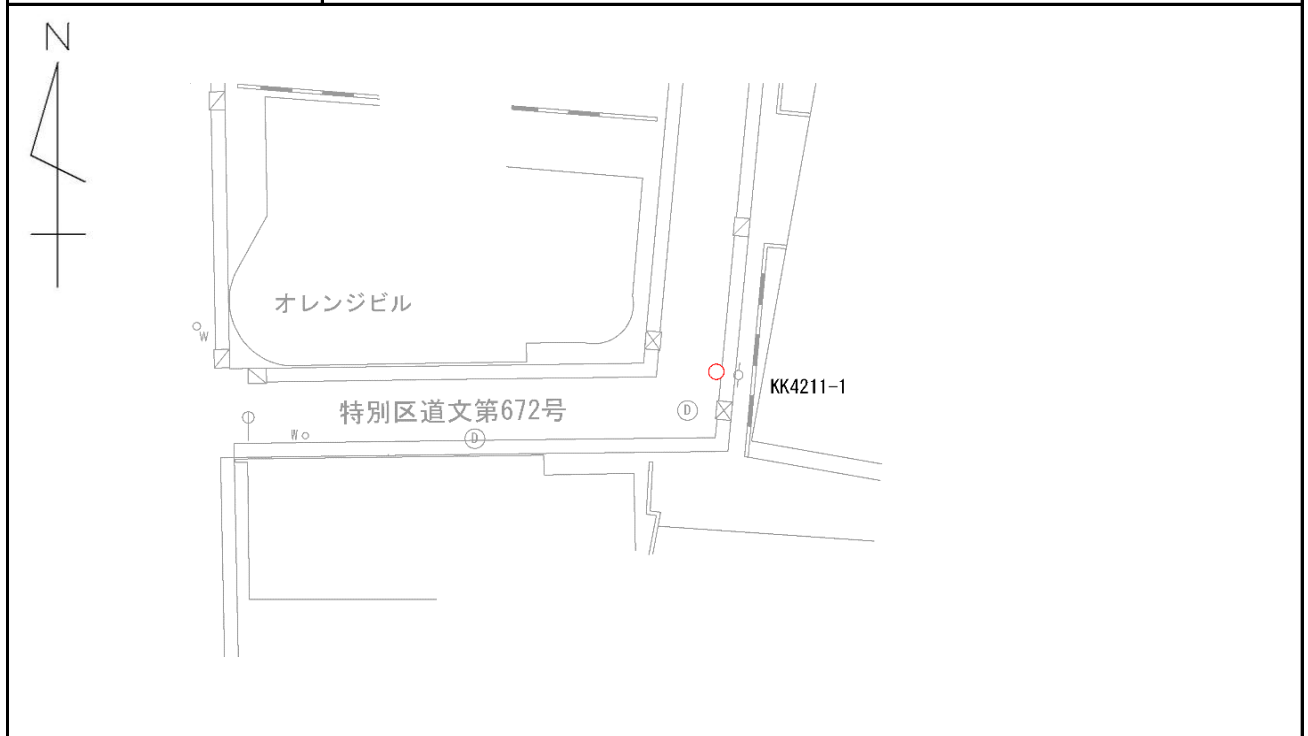

写 真

近 景

遠 景



細部図根点点の記

調整 2019年3月3日

点名	KK4211-2	基準点コード	
地区名	東京都文京区	測量年月日	令和2年11月14日
作業機関名	第一航業株式会社	作業責任者	川上 浩二
所在地	文京区湯島三丁目39番15号先		
管理者	文京区 土木部管理課		
標識の種類	金属標	現況地目	地上
備考	要図縮尺1/500		



写 真

近 景

遠 景



細部図根点点の記

調整 2019年3月3日

点名	KK4213-1	基準点コード	
地区名	東京都文京区	測量年月日	令和2年11月14日
作業機関名	第一航業株式会社	作業責任者	川上 浩二
所在地	文京区湯島三丁目39番1号先		
管理者	文京区 土木部管理課		
標識の種類	金属標	現況地目	地上
備考	要図縮尺1/500		

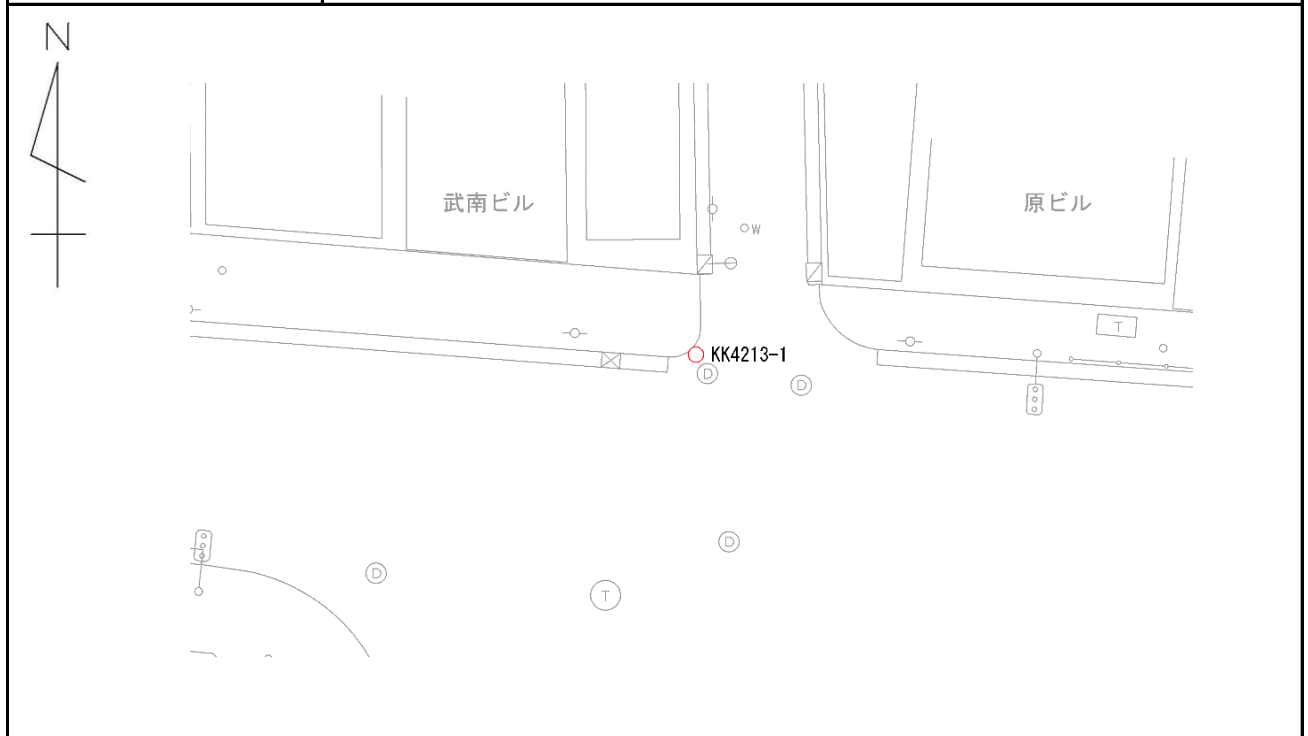

写 真

近 景

遠 景



細部図根点点の記

調整 2019年3月3日

点名	KK4215-1	基準点コード	
地区名	東京都文京区	測量年月日	令和2年11月14日
作業機関名	第一航業株式会社	作業責任者	川上 浩二
所在地	文京区湯島三丁目39番7号先		
管理者	文京区 土木部管理課		
標識の種類	金属標	現況地目	地上
備考	要図縮尺1/500		



写 真

近 景

遠 景



細部図根点点の記

調整 2019年3月3日

点名	KK4216-1	基準点コード	
地区名	東京都文京区	測量年月日	令和2年11月14日
作業機関名	第一航業株式会社	作業責任者	川上 浩二
所在地	文京区湯島三丁目39番10号先		
管理者	文京区 土木部管理課		
標識の種類	金属標	現況地目	地上
備考	要図縮尺1/500		

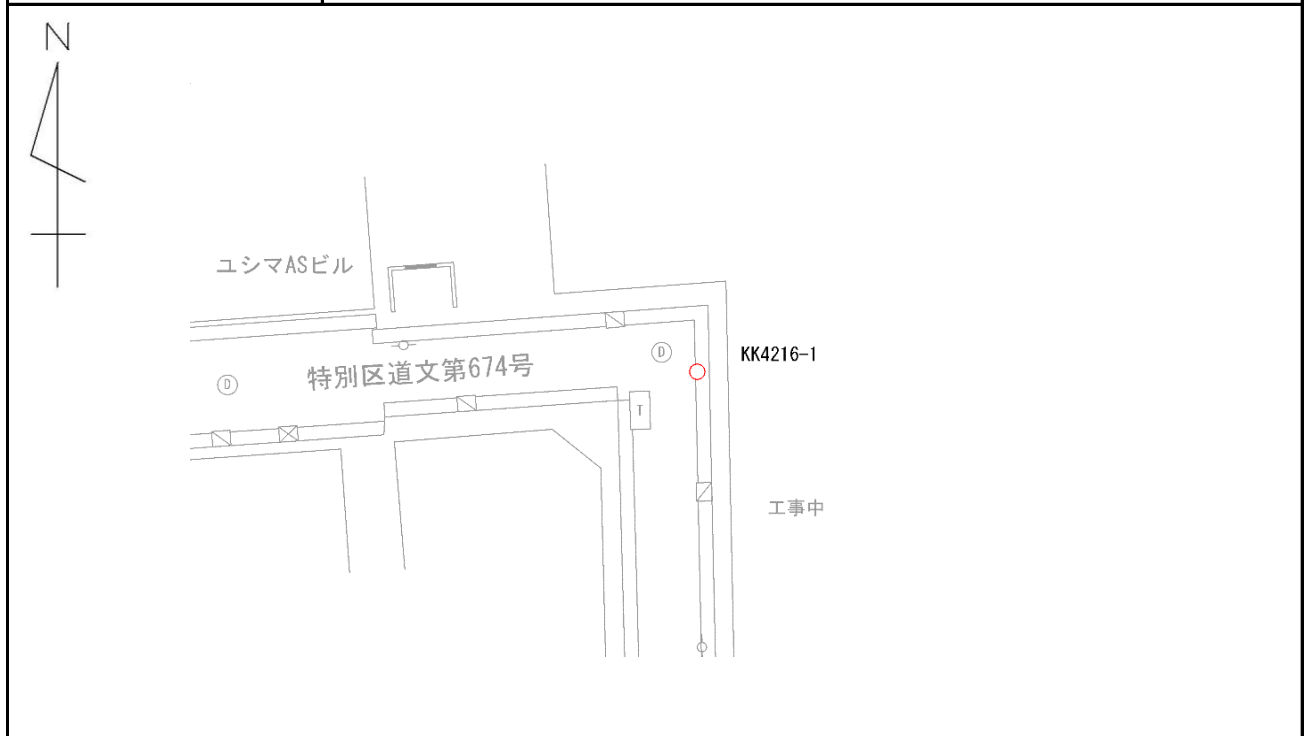

写 真

近 景

遠 景



細部図根点点の記

調整 2019年3月3日

点名	KK4216-2	基準点コード	
地区名	東京都文京区	測量年月日	令和2年11月14日
作業機関名	第一航業株式会社	作業責任者	川上 浩二
所在地	文京区湯島三丁目39番2号先		
管理者	文京区 土木部管理課		
標識の種類	金属標	現況地目	地上
備考	要図縮尺1/500		

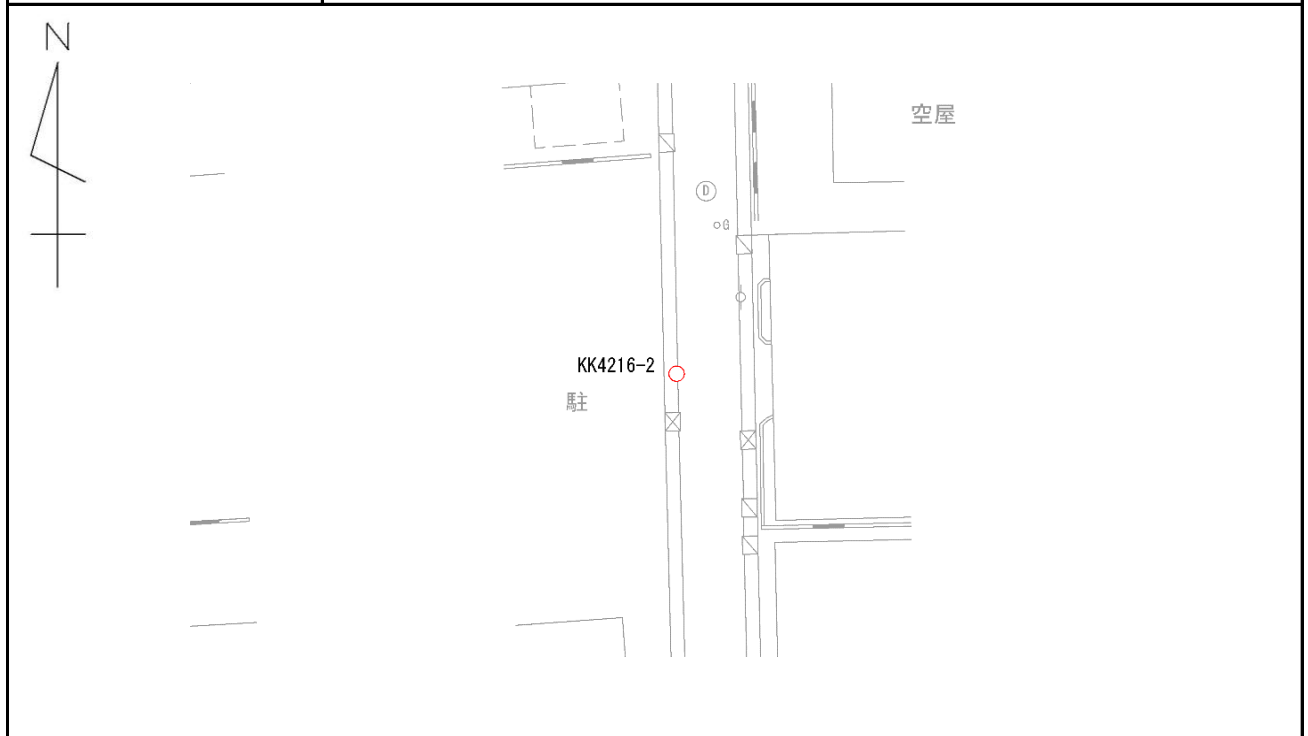

写 真

近 景

遠 景



細部図根点点の記

調整 2019年3月3日

点名	KK4216-3	基準点コード	
地区名	東京都文京区	測量年月日	令和2年11月14日
作業機関名	第一航業株式会社	作業責任者	川上 浩二
所在地	文京区湯島三丁目39番1号先		
管理者	文京区 土木部管理課		
標識の種類	金属標	現況地目	地上
備考	要図縮尺1/500		

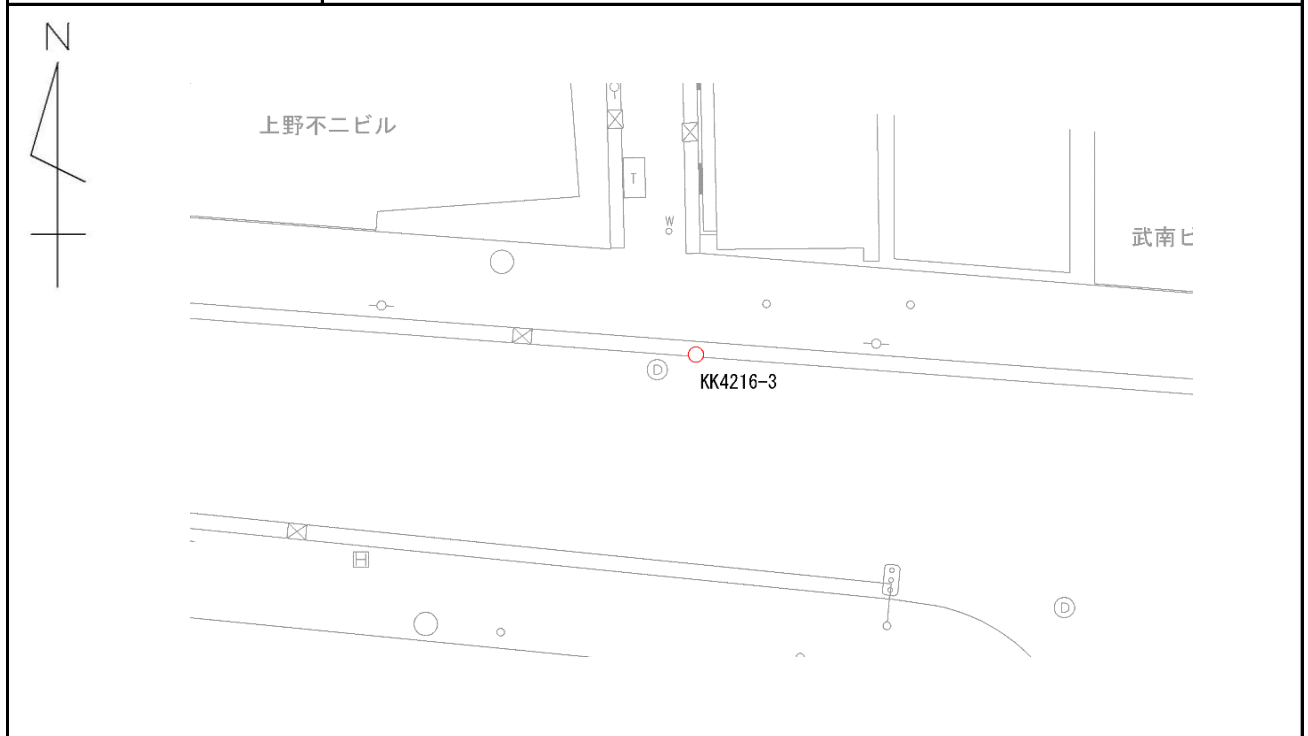

写 真

近 景

遠 景



細部図根点点の記

調整 2019年3月3日

点名	KK4218-1	基準点コード	
地区名	東京都文京区	測量年月日	令和2年11月14日
作業機関名	第一航業株式会社	作業責任者	川上 浩二
所在地	台東区上野一丁目17番7号先		
管理者	文京区 土木部管理課		
標識の種類	金属標	現況地目	地上
備考	要図縮尺1/500		

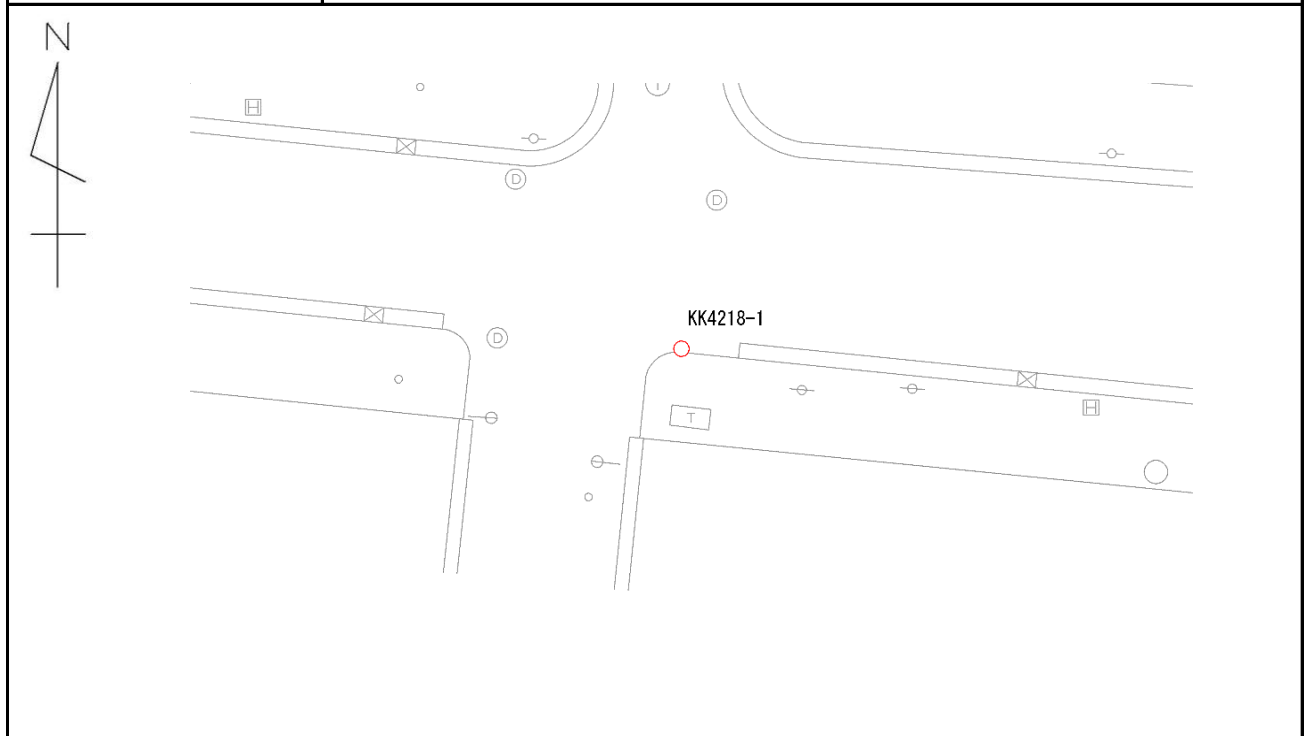

写 真

近 景

遠 景



細部図根点点の記

調整 2019年3月3日

点名	KK4220-1	基準点コード	
地区名	東京都文京区	測量年月日	令和2年11月14日
作業機関名	第一航業株式会社	作業責任者	川上 浩二
所在地	文京区湯島三丁目38番3号先		
管理者	文京区 土木部管理課		
標識の種類	金属標	現況地目	地上
備考	要図縮尺1/500		



写真

近景

遠景



細部図根点点の記

調整 2019年3月3日

点名	KK4222-1	基準点コード	
地区名	東京都文京区	測量年月日	令和2年11月14日
作業機関名	第一航業株式会社	作業責任者	川上 浩二
所在地	台東区上野一丁目16番16号先		
管理者	文京区 土木部管理課		
標識の種類	金属標	現況地目	地上
備考	要図縮尺1/500		

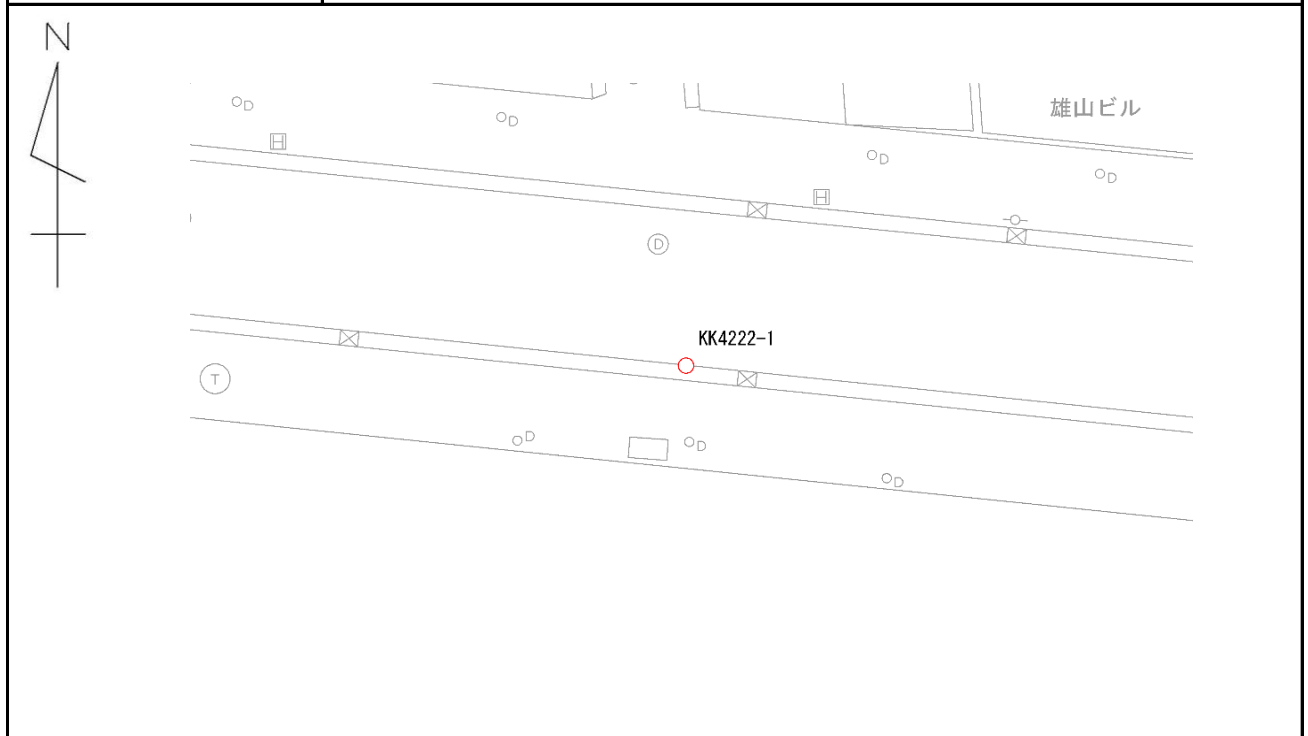

写 真

近 景

遠 景



細部図根点点の記

調整 2019年3月3日

点名	KK4224-1	基準点コード	
地区名	東京都文京区	測量年月日	令和2年11月14日
作業機関名	第一航業株式会社	作業責任者	川上 浩二
所在地	文京区湯島三丁目37番8号先		
管理者	文京区 土木部管理課		
標識の種類	金属標	現況地目	地上
備考	要図縮尺1/500		

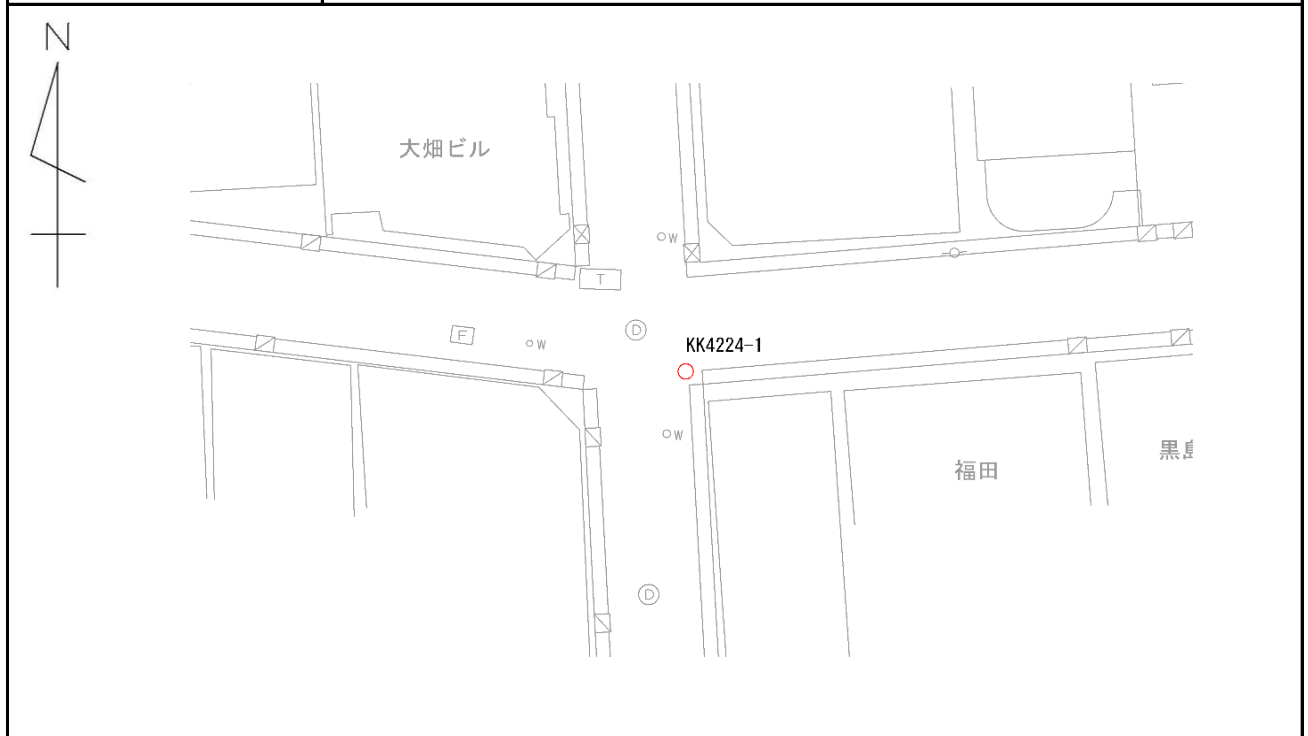

写 真

近 景

遠 景



細部図根点点の記

調整 2019年3月3日

点名	KK4226-1	基準点コード	
地区名	東京都文京区	測量年月日	令和2年11月14日
作業機関名	第一航業株式会社	作業責任者	川上 浩二
所在地	文京区湯島三丁目35番5号先		
管理者	文京区 土木部管理課		
標識の種類	金属標	現況地目	地上
備考	要図縮尺1/500		

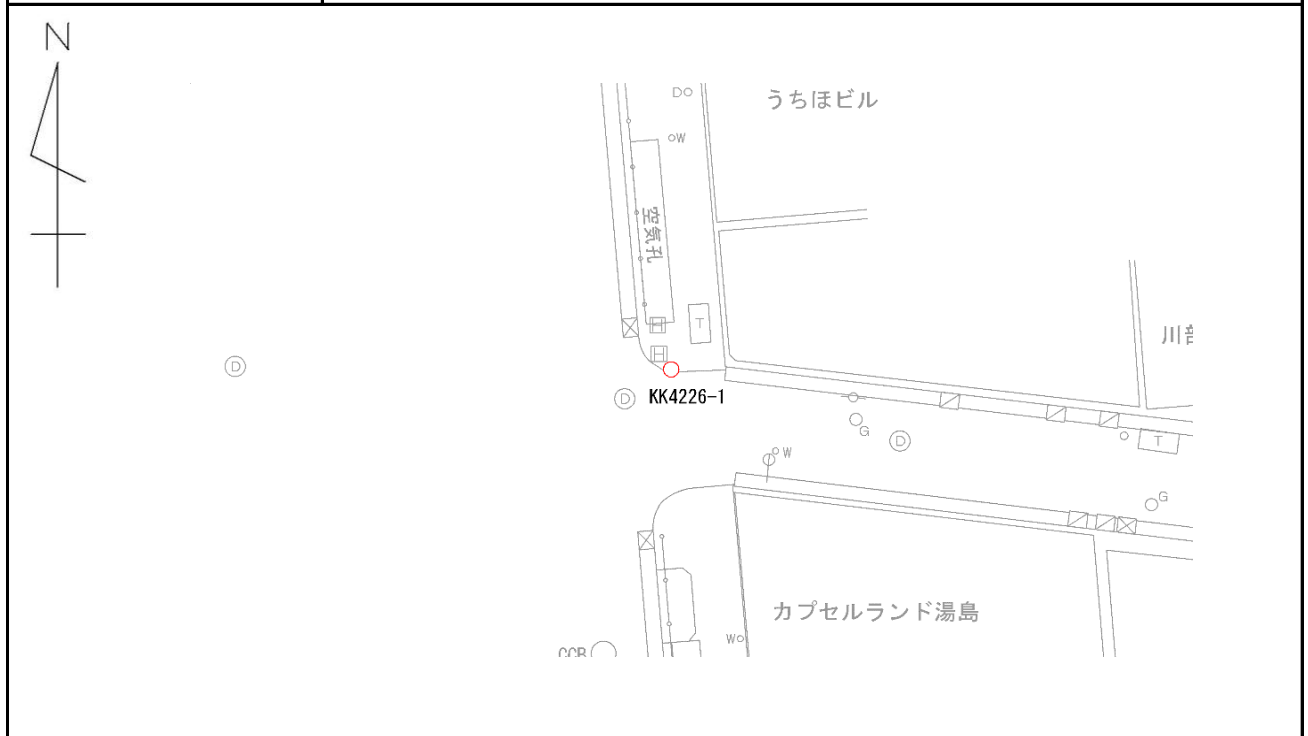

写 真

近 景

遠 景



細部図根点点の記

調整 2019年3月3日

点名	KK4227-1	基準点コード	
地区名	東京都文京区	測量年月日	令和2年11月14日
作業機関名	第一航業株式会社	作業責任者	川上 浩二
所在地	文京区湯島三丁目36番8号先		
管理者	文京区 土木部管理課		
標識の種類	金属標	現況地目	地上
備考	要図縮尺1/500		



写 真

近 景

遠 景



細部図根点点の記

調整 2019年3月3日

点名	KK4229-1	基準点コード	
地区名	東京都文京区	測量年月日	令和2年11月14日
作業機関名	第一航業株式会社	作業責任者	川上 浩二
所在地	文京区湯島三丁目36番4号先		
管理者	文京区 土木部管理課		
標識の種類	金属標	現況地目	地上
備考	要図縮尺1/500		



写 真

近 景

遠 景



細部図根点点の記

調整 2019年3月3日

点名	KK4230-1	基準点コード	
地区名	東京都文京区	測量年月日	令和2年11月14日
作業機関名	第一航業株式会社	作業責任者	川上 浩二
所在地	文京区湯島三丁目36番2号先		
管理者	文京区 土木部管理課		
標識の種類	金属標	現況地目	地上
備考	要図縮尺1/500		



写 真

近 景

遠 景



細部図根点点の記

調整 2019年3月3日

点名	KK4232-1	基準点コード	
地区名	東京都文京区	測量年月日	令和2年11月14日
作業機関名	第一航業株式会社	作業責任者	川上 浩二
所在地	台東区上野一丁目16番13号先		
管理者	文京区 土木部管理課		
標識の種類	金属標	現況地目	地上
備考	要図縮尺1/500		

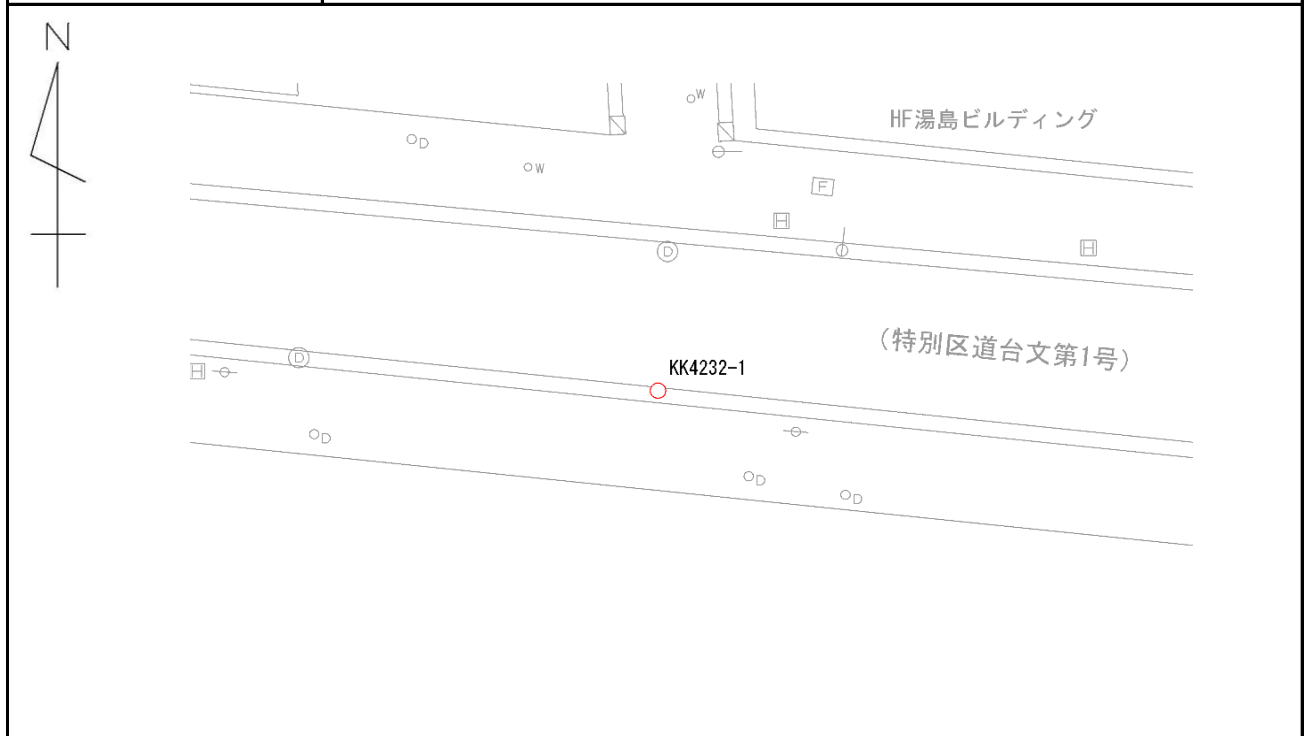

写 真

近 景

遠 景



細部図根点点の記

調整 2019年3月3日

点名	KK4233-1	基準点コード	
地区名	東京都文京区	測量年月日	令和2年12月25日
作業機関名	第一航業株式会社	作業責任者	川上 浩二
所在地	文京区湯島三丁目34番12号先		
管理者	文京区 土木部管理課		
標識の種類	金属標	現況地目	地上
備考	要図縮尺1/500		

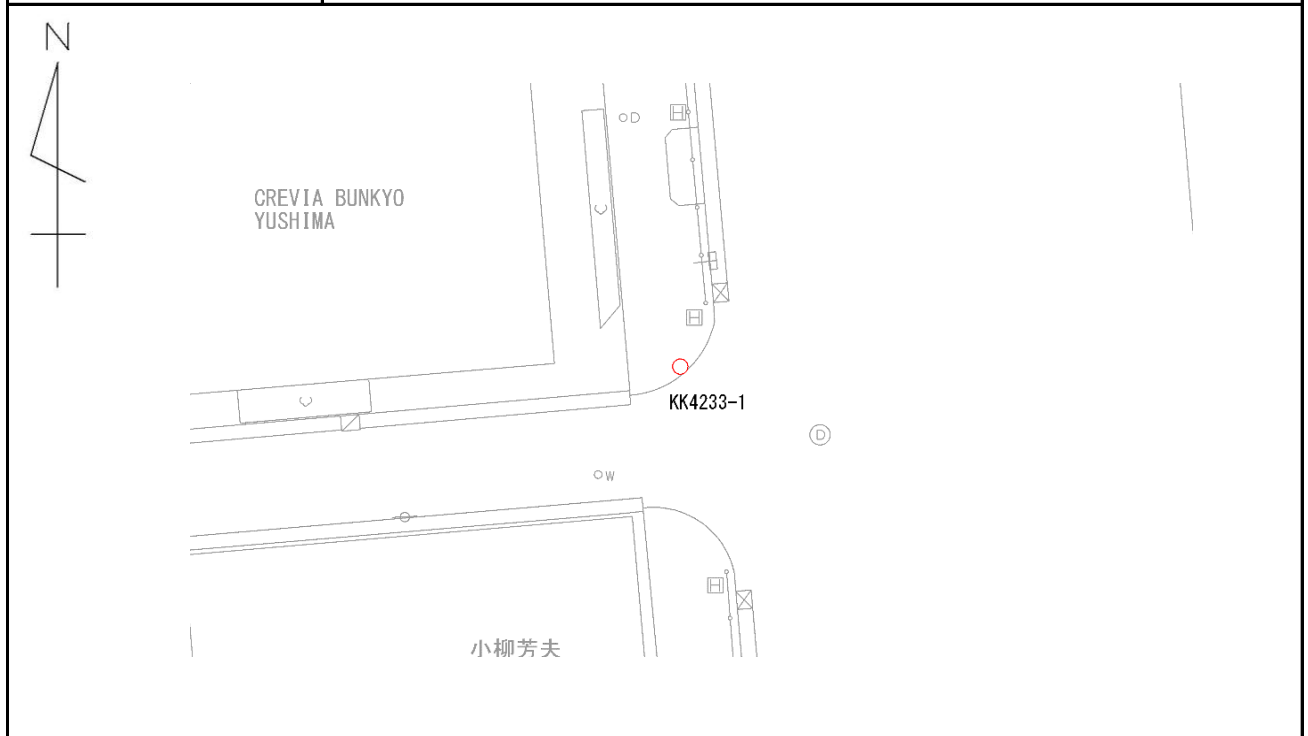

写 真

近 景

遠 景

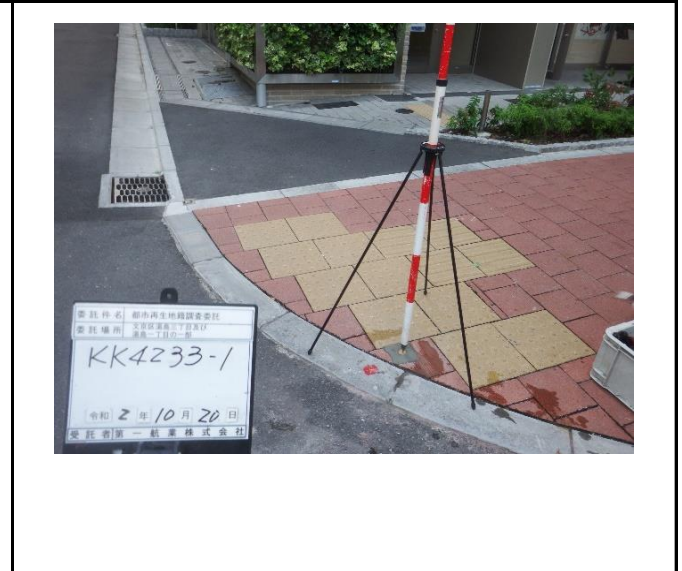

細部図根点点の記

調整 2019年3月3日

点名	KK4234-1	基準点コード	
地区名	東京都文京区	測量年月日	令和2年11月21日
作業機関名	第一航業株式会社	作業責任者	川上 浩二
所在地	文京区湯島三丁目26番9号先		
管理者	文京区 土木部管理課		
標識の種類	金属標	現況地目	地上
備考	要図縮尺1/500		

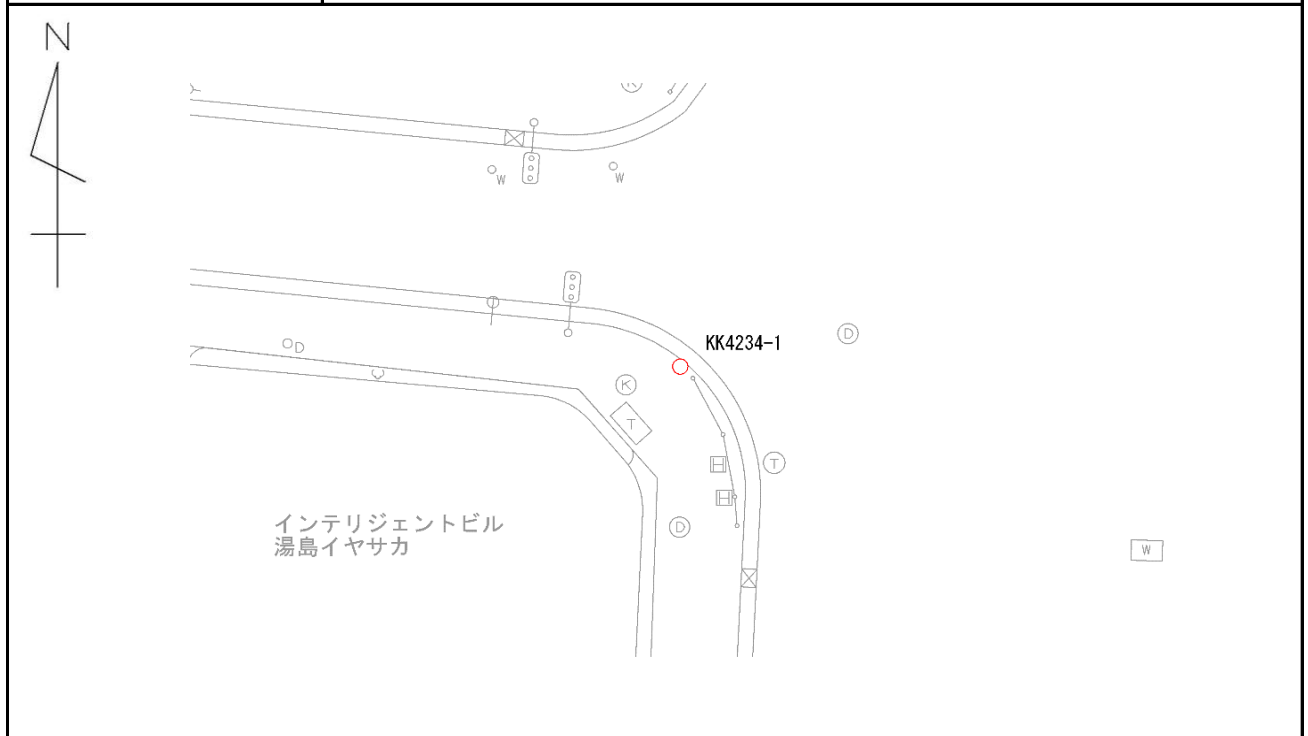

写 真

近 景

遠 景



細部図根点点の記

調整 2019年3月3日

点名	KK4236-1	基準点コード	
地区名	東京都文京区	測量年月日	令和2年12月25日
作業機関名	第一航業株式会社	作業責任者	川上 浩二
所在地	文京区湯島三丁目34番5号先		
管理者	文京区 土木部管理課		
標識の種類	金属標	現況地目	地上
備考	要図縮尺1/500		

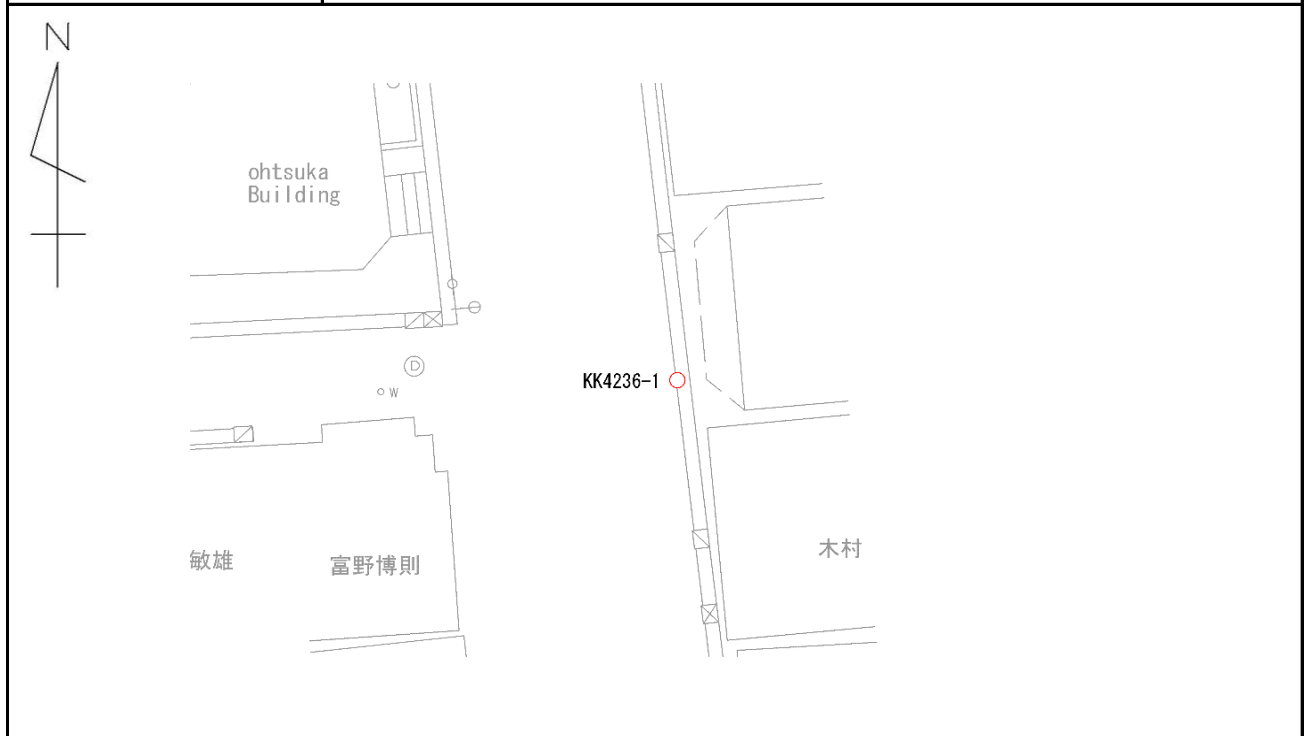

写 真

近 景

遠 景



細部図根点点の記

調整 2019年3月3日

点名	KK4237-1	基準点コード	
地区名	東京都文京区	測量年月日	令和2年11月21日
作業機関名	第一航業株式会社	作業責任者	川上 浩二
所在地	文京区湯島三丁目32番13号先		
管理者	文京区 土木部管理課		
標識の種類	金属標	現況地目	地上
備考	要図縮尺1/500		

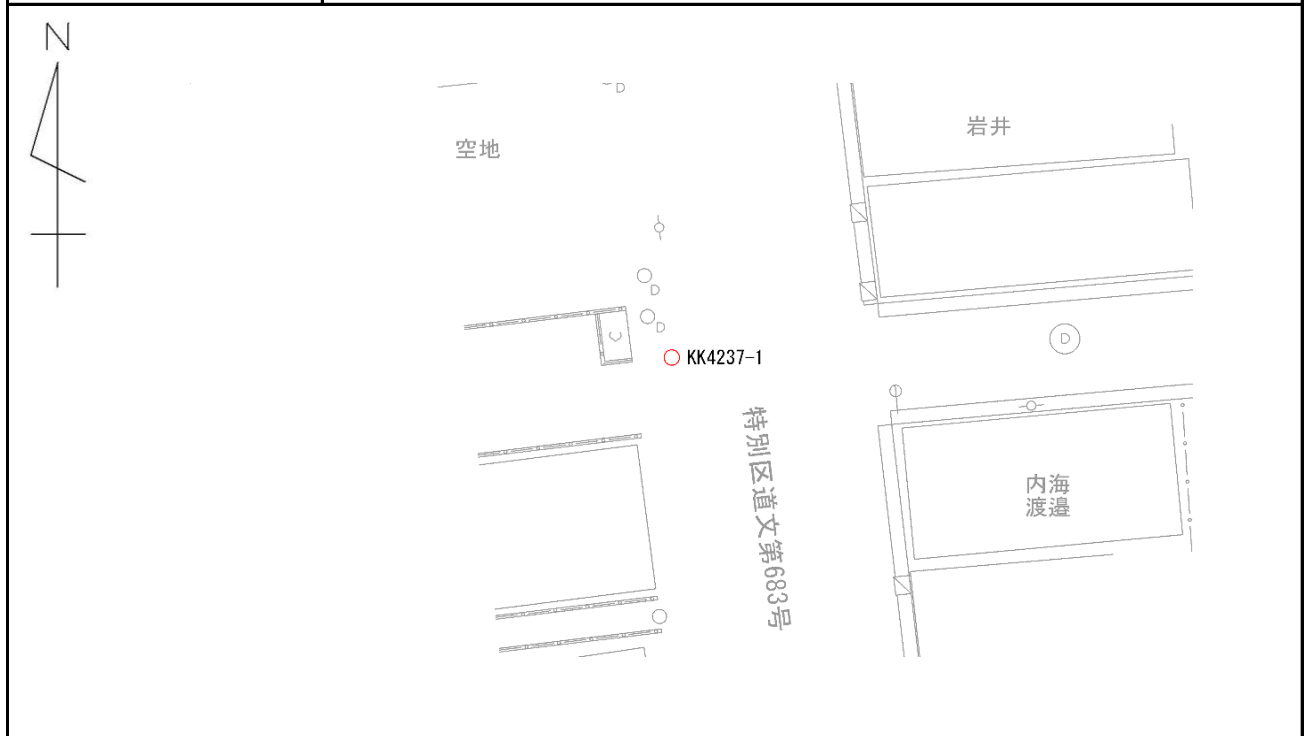

写 真

近 景

遠 景



細部図根点点の記

調整 2019年3月3日

点名	KK4239-1	基準点コード	
地区名	東京都文京区	測量年月日	令和2年11月21日
作業機関名	第一航業株式会社	作業責任者	川上 浩二
所在地	文京区湯島三丁目31番6号先		
管理者	文京区 土木部管理課		
標識の種類	金属標	現況地目	地上
備考	要図縮尺1/500		

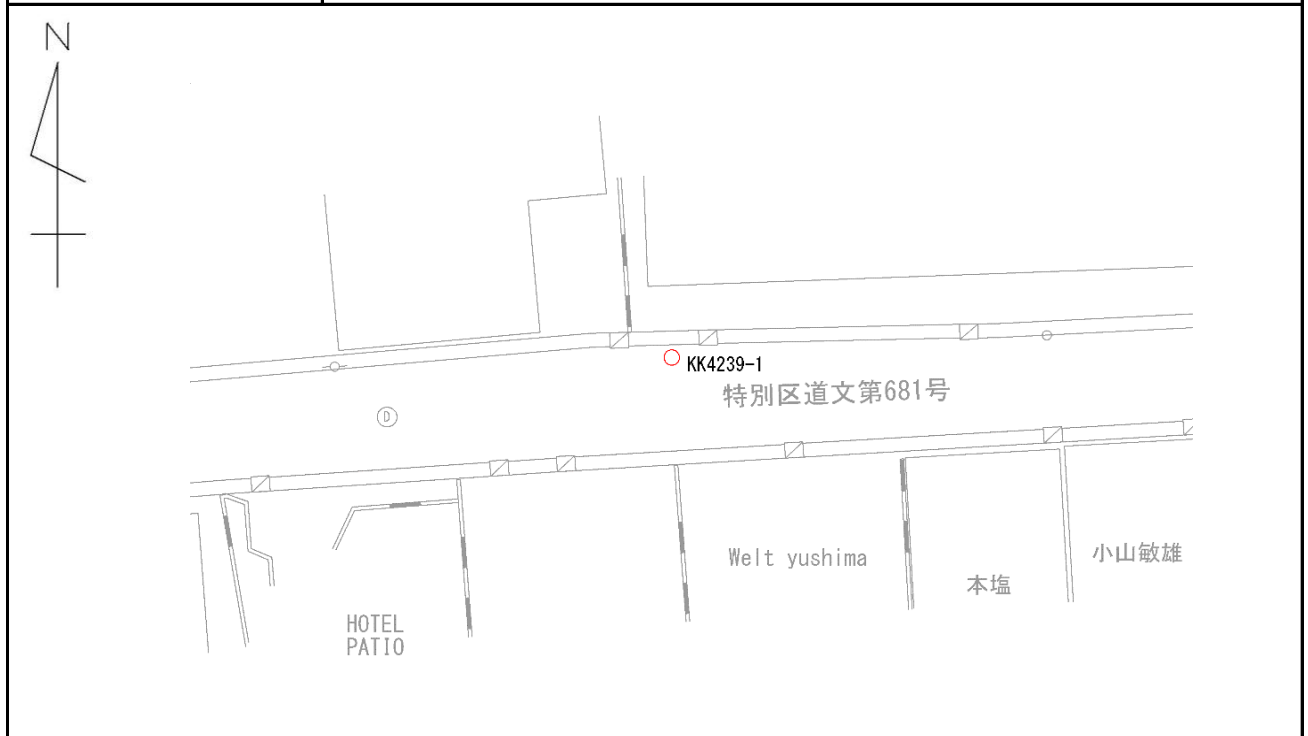

写 真

近 景

遠 景



細部図根点点の記

調整 2019年3月3日

点名	KK4239-2	基準点コード	
地区名	東京都文京区	測量年月日	令和2年11月21日
作業機関名	第一航業株式会社	作業責任者	川上 浩二
所在地	文京区湯島三丁目31番1号先		
管理者	文京区 土木部管理課		
標識の種類	金属標	現況地目	地上
備考	要図縮尺1/500		

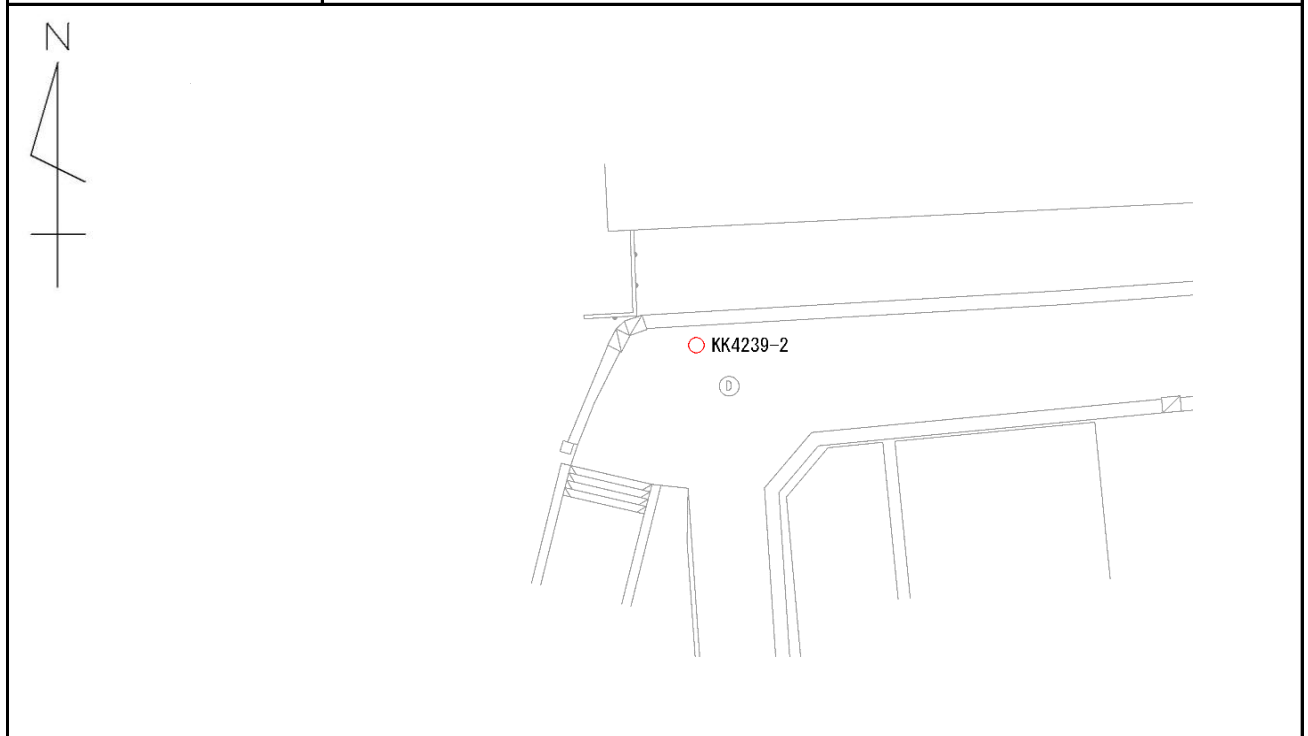

写 真

近 景

遠 景



細部図根点点の記

調整 2019年3月3日

点名	KK4239-3	基準点コード	
地区名	東京都文京区	測量年月日	令和2年11月21日
作業機関名	第一航業株式会社	作業責任者	川上 浩二
所在地	文京区湯島三丁目28番1号先		
管理者	文京区 土木部管理課		
標識の種類	金属標	現況地目	地上
備考	要図縮尺1/500		

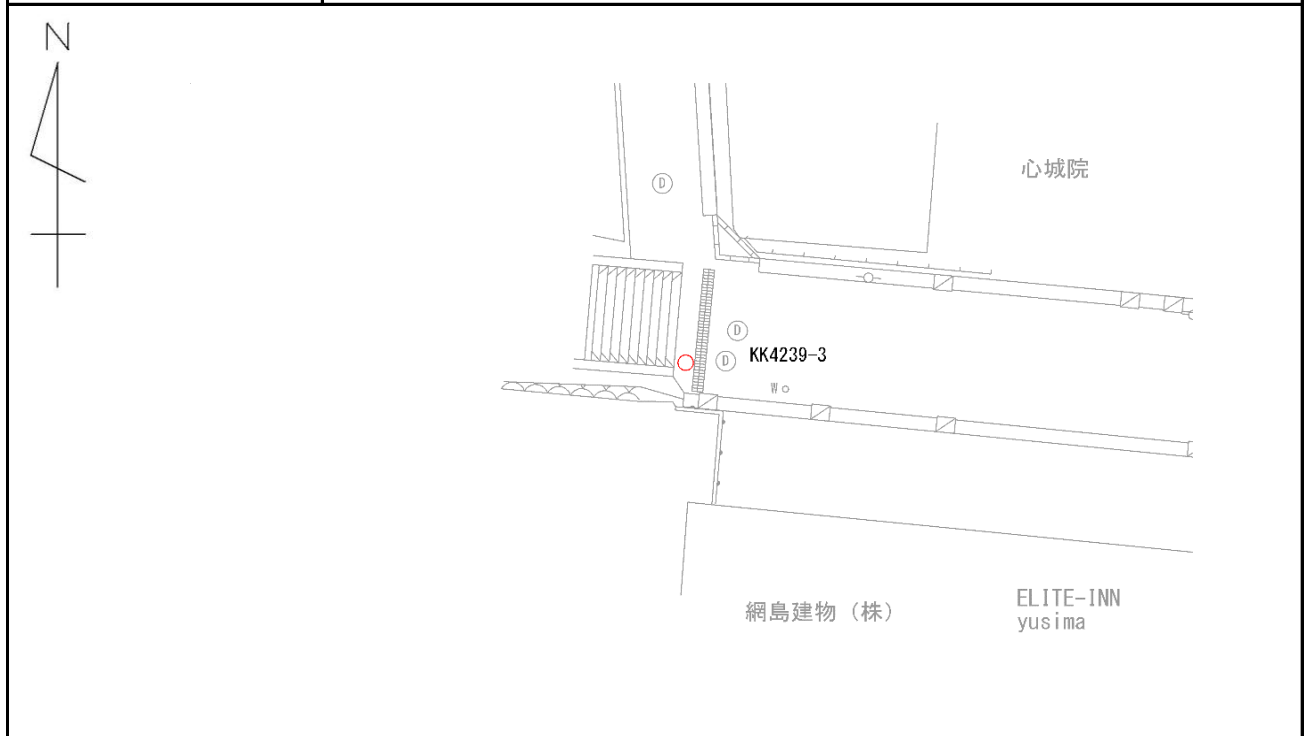

写 真

近 景

遠 景



細部図根点点の記

調整 2019年3月3日

点名	KK4239-4	基準点コード	
地区名	東京都文京区	測量年月日	令和2年11月21日
作業機関名	第一航業株式会社	作業責任者	川上 浩二
所在地	文京区湯島三丁目32番1号先		
管理者	文京区 土木部管理課		
標識の種類	金属標	現況地目	地上
備考	要図縮尺1/500		



写 真

近 景

遠 景



細部図根点点の記

調整 2019年3月3日

点名	KK4240-1	基準点コード	
地区名	東京都文京区	測量年月日	令和2年11月21日
作業機関名	第一航業株式会社	作業責任者	川上 浩二
所在地	文京区湯島三丁目26番6号先		
管理者	文京区 土木部管理課		
標識の種類	金属標	現況地目	地上
備考	要図縮尺1/500		

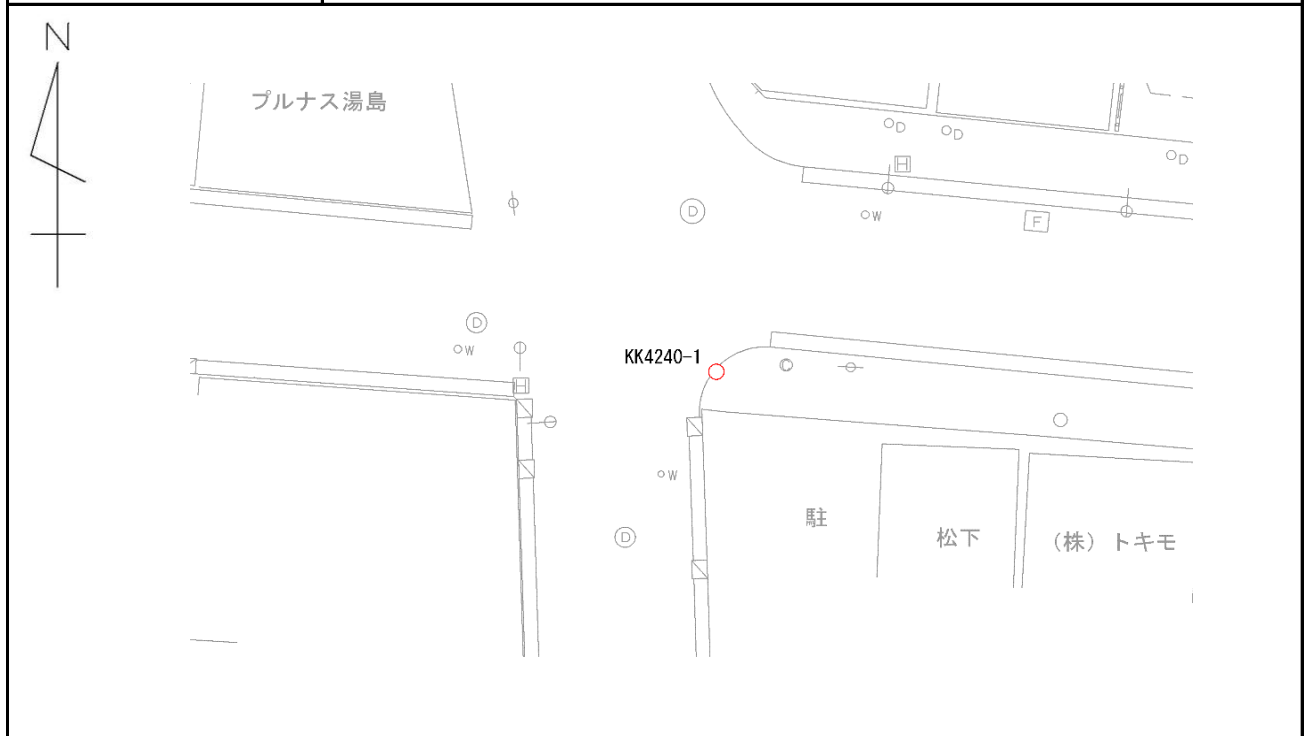

写 真

近 景

遠 景



細部図根点点の記

調整 2019年3月3日

点名	KK4334-1	基準点コード	
地区名	東京都文京区	測量年月日	令和2年12月25日
作業機関名	第一航業株式会社	作業責任者	川上 浩二
所在地	文京区湯島三丁目31番1号先		
管理者	文京区 土木部管理課		
標識の種類	金属標	現況地目	地上
備考	要図縮尺1/500		

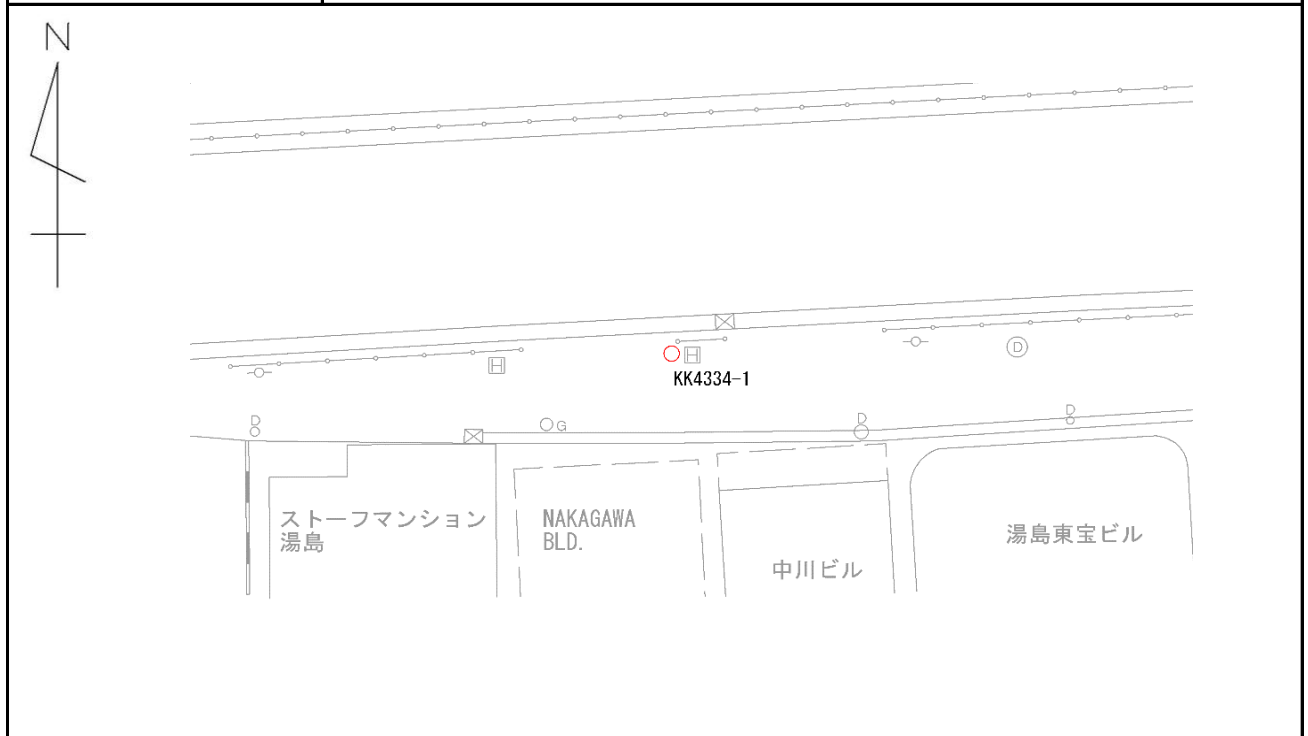

写真

近景

遠景



細部図根点点の記

調整 2019年3月3日

点名	KK4334-2	基準点コード	
地区名	東京都文京区	測量年月日	令和2年12月25日
作業機関名	第一航業株式会社	作業責任者	川上 浩二
所在地	文京区湯島三丁目30番1号先		
管理者	文京区 土木部管理課		
標識の種類	金属標	現況地目	地上
備考	要図縮尺1/500		

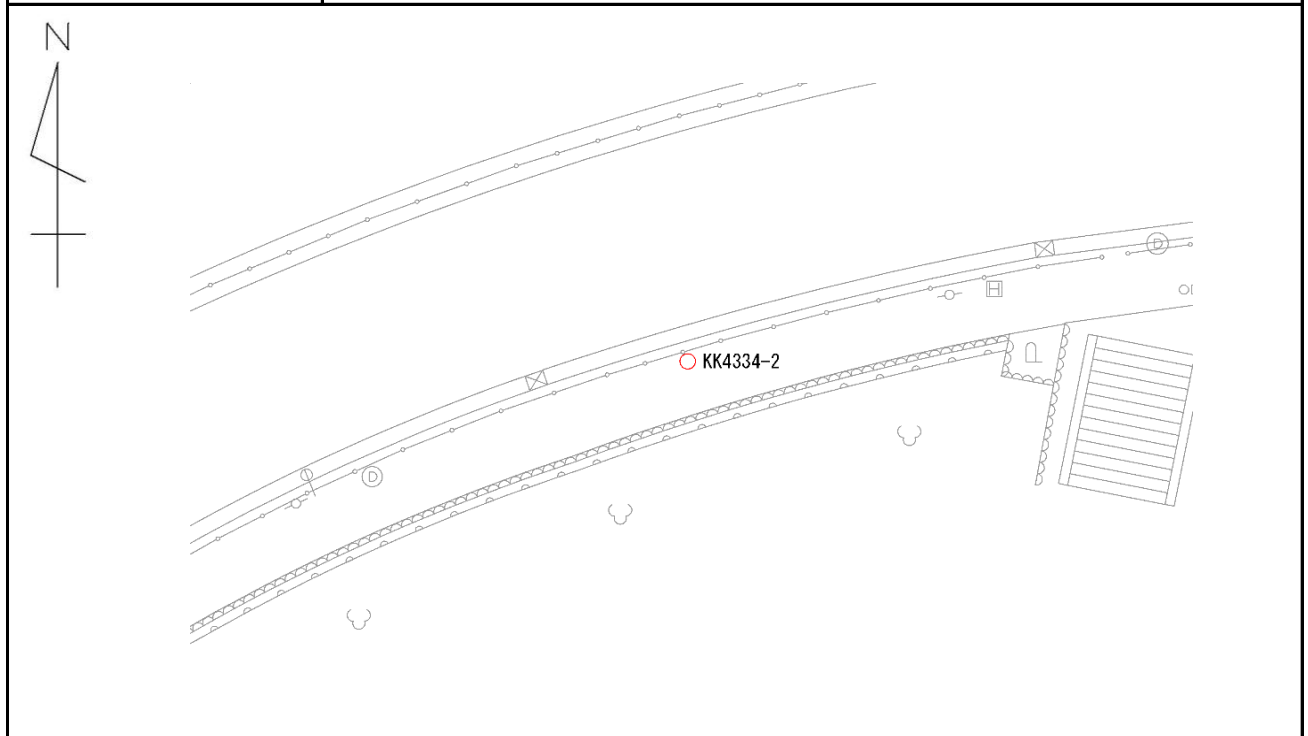

写 真

近 景

遠 景



細部図根点点の記

調整 2019年3月3日

点名	KK4334-3	基準点コード	
地区名	東京都文京区	測量年月日	令和2年12月25日
作業機関名	第一航業株式会社	作業責任者	川上 浩二
所在地	文京区湯島三丁目30番1号先		
管理者	文京区 土木部管理課		
標識の種類	金属標	現況地目	地上
備考	要図縮尺1/500		

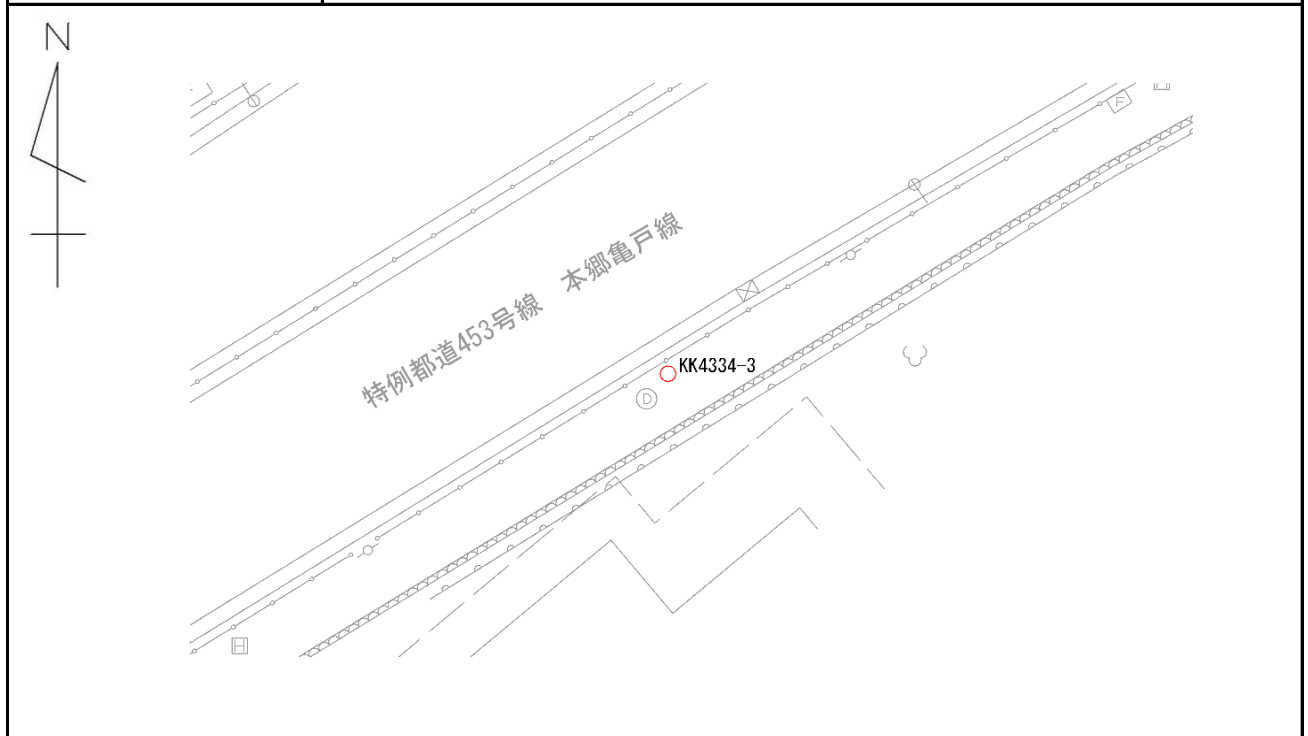

写 真

近 景

遠 景



細部図根点点の記

調整 2019年3月3日

点名	KK4334-4	基準点コード	
地区名	東京都文京区	測量年月日	令和2年12月25日
作業機関名	第一航業株式会社	作業責任者	川上 浩二
所在地	文京区湯島三丁目30番1号先		
管理者	文京区 土木部管理課		
標識の種類	金属標	現況地目	地上
備考	要図縮尺1/500		

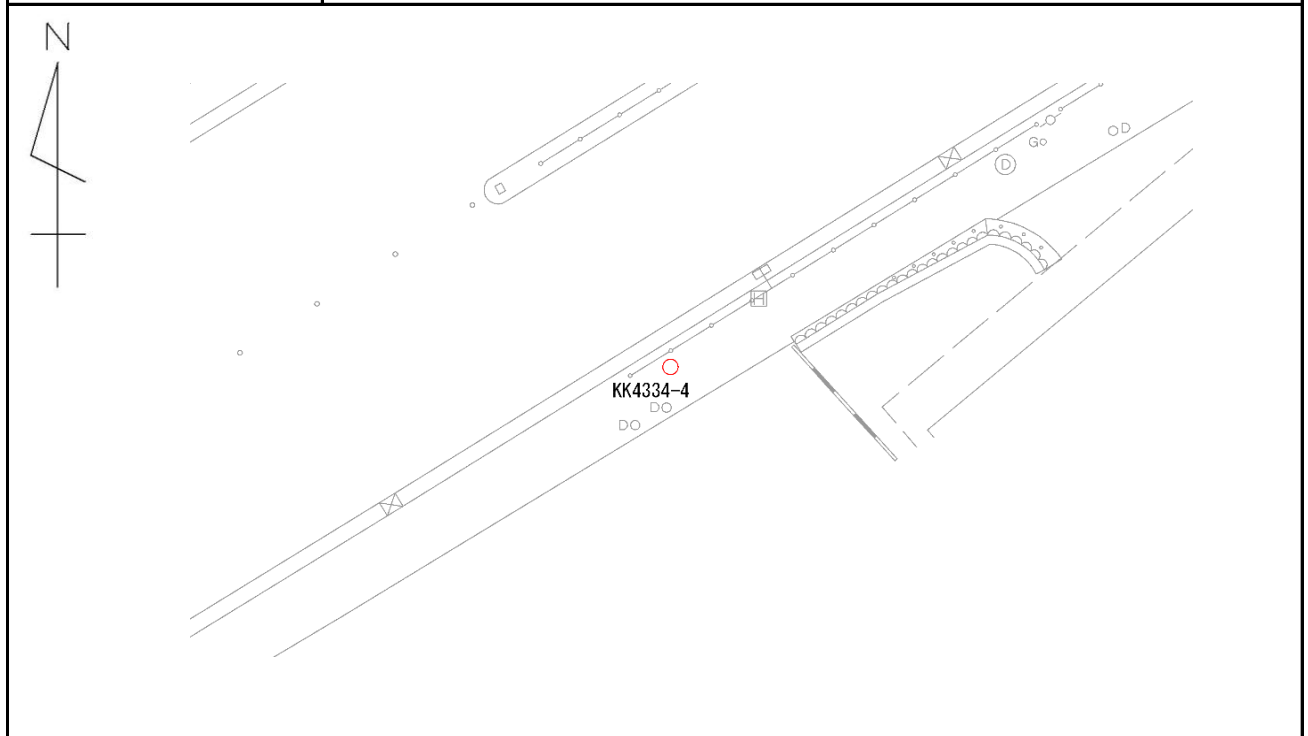

写 真

近 景

遠 景

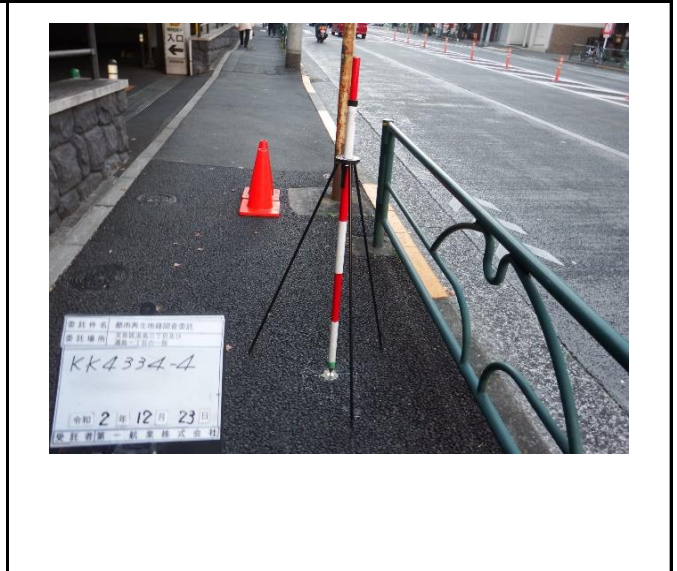

細部図根点点の記

調整 2019年3月3日

点名	KM4243-1		基準点コード	
地区名	東京都文京区	測量年月日	令和2年11月21日	
作業機関名	第一航業株式会社	作業責任者	川上 浩二	
所在地	文京区湯島三丁目28番5号先			
管理者	文京区 土木部管理課			
標識の種類	金属標	現況地目	地上	
備考	要図縮尺1/500			



写 真

近 景

遠 景



細部図根点点の記

調整 2019年3月3日

点名	KM4243-2		基準点コード	
地区名	東京都文京区	測量年月日	令和2年11月21日	
作業機関名	第一航業株式会社	作業責任者	川上 浩二	
所在地	文京区湯島三丁目27番4号先			
管理者	文京区 土木部管理課			
標識の種類	金属標	現況地目	地上	
備考	要図縮尺1/500			



写 真

近 景

遠 景



細部図根点点の記

調整 2019年3月3日

点名	KM4244-1		基準点コード	
地区名	東京都文京区	測量年月日	令和2年11月21日	
作業機関名	第一航業株式会社	作業責任者	川上 浩二	
所在地	文京区湯島三丁目26番5号先			
管理者	文京区 土木部管理課			
標識の種類	金属標	現況地目	地上	
備考	要図縮尺1/500			

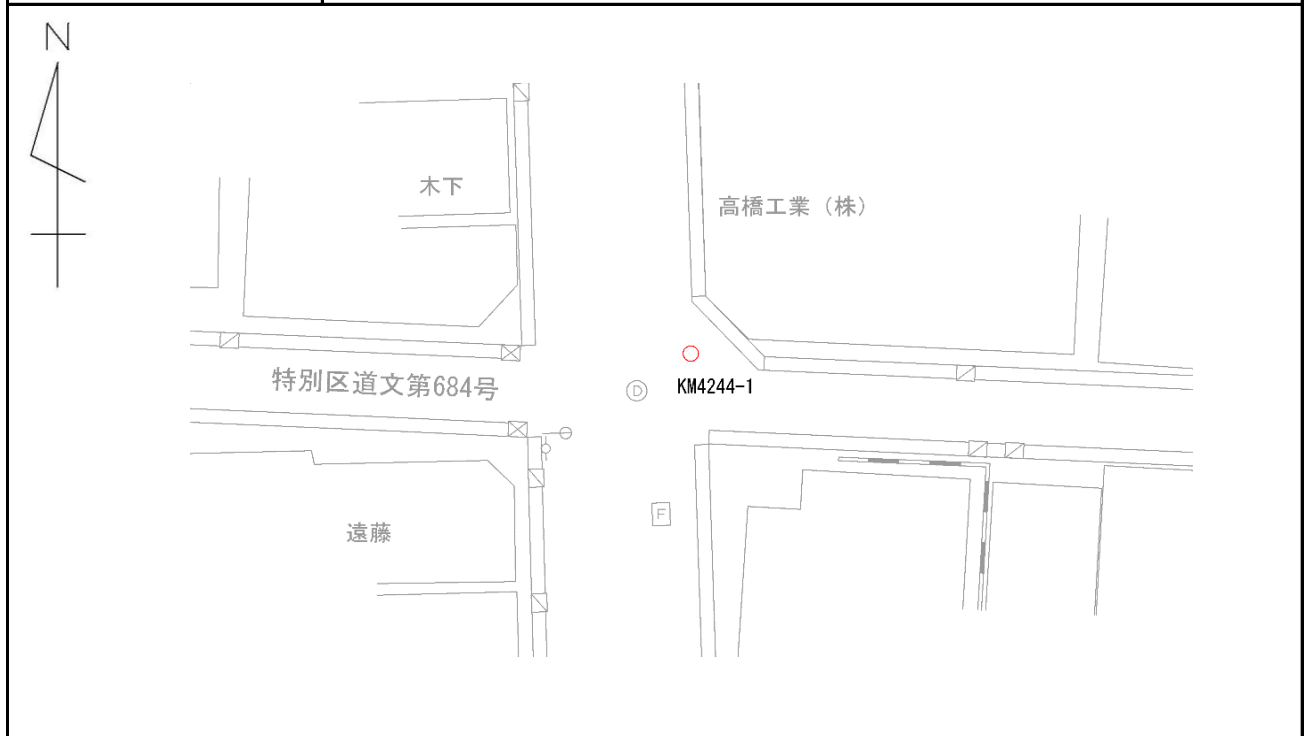

写 真

近 景

遠 景



細部図根点点の記

調整 2019年3月3日

点名	KM4245-1		基準点コード	
地区名	東京都文京区	測量年月日	令和2年11月21日	
作業機関名	第一航業株式会社	作業責任者	川上 浩二	
所在地	文京区湯島三丁目26番12号先			
管理者	文京区 土木部管理課			
標識の種類	金属標	現況地目	地上	
備考	要図縮尺1/500			

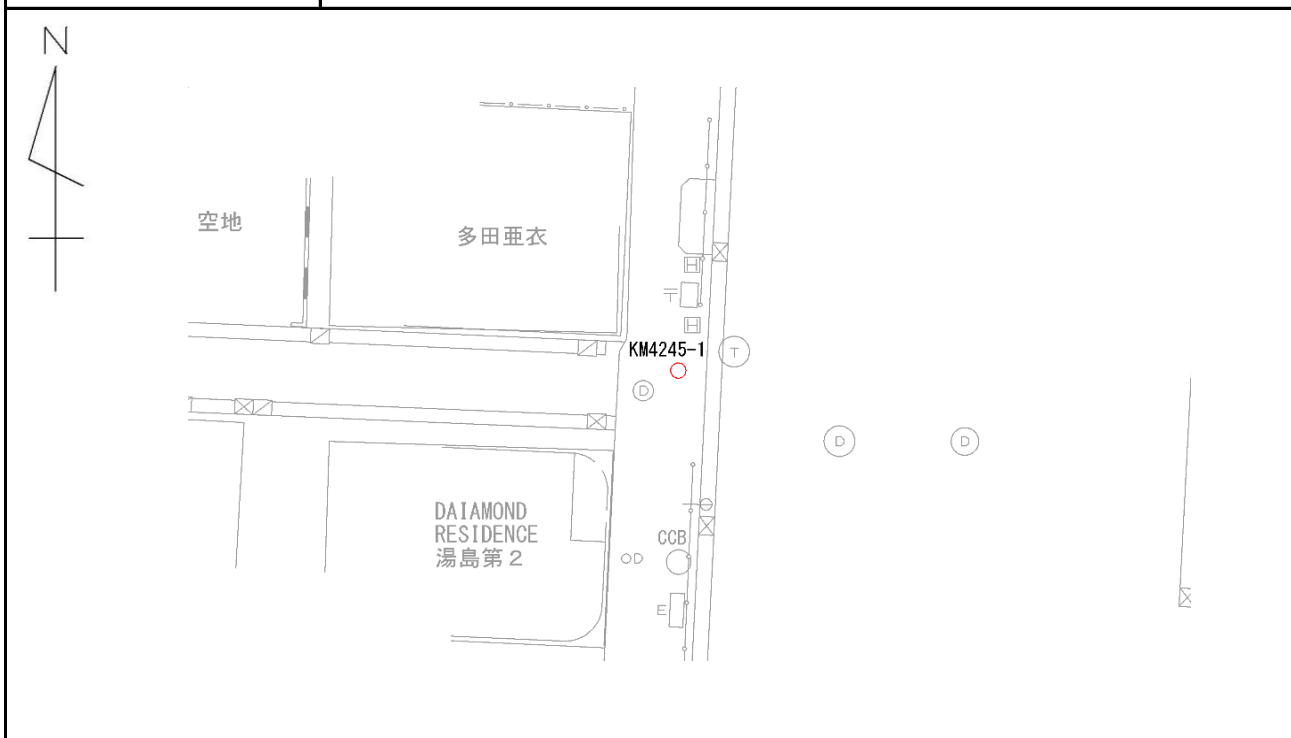

写 真

近 景

遠 景



細部図根点点の記

調整 2019年3月3日

点名	KM4248-1		基準点コード	
地区名	東京都文京区	測量年月日	令和2年11月18日	
作業機関名	第一航業株式会社	作業責任者	川上 浩二	
所在地	文京区湯島三丁目28番16号先			
管理者	文京区 土木部管理課			
標識の種類	金属標	現況地目	地上	
備考	要図縮尺1/500			

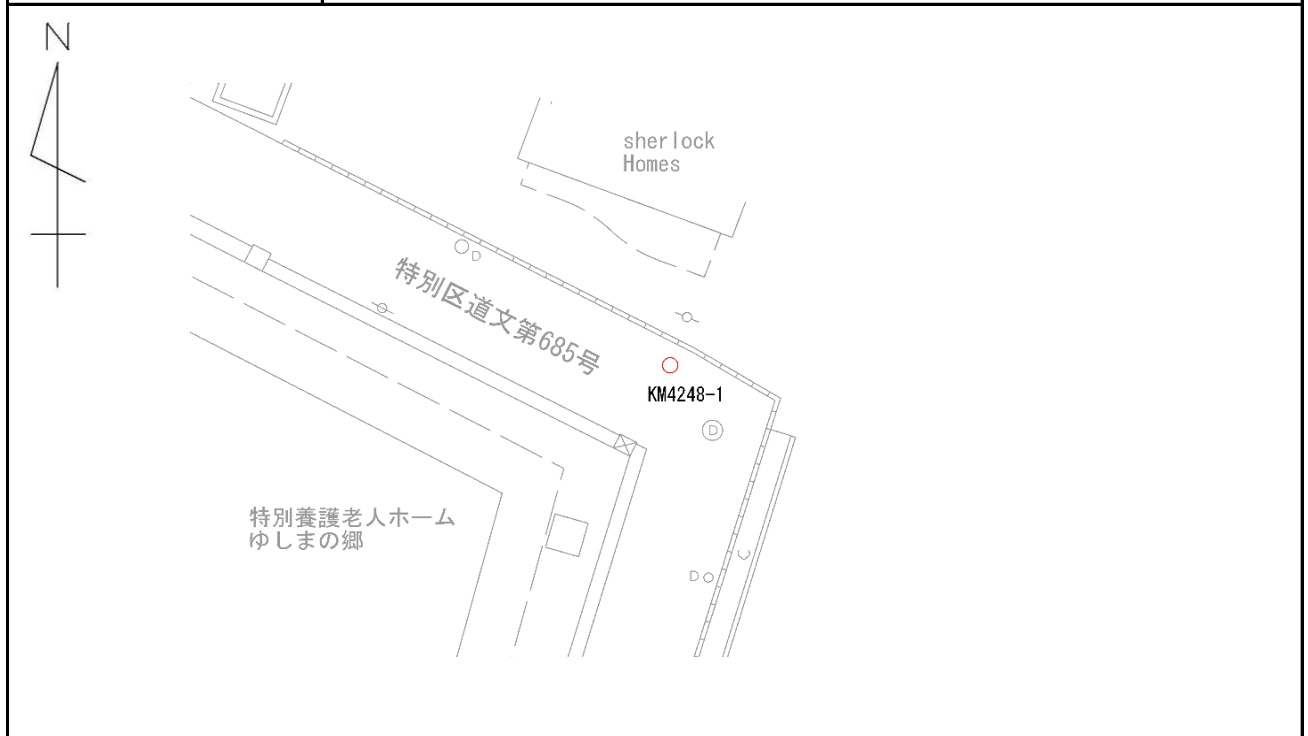

写 真

近 景

遠 景



細部図根点点の記

調整 2019年3月3日

点名	KM4248-2		基準点コード	
地区名	東京都文京区	測量年月日	令和2年11月18日	
作業機関名	第一航業株式会社	作業責任者	川上 浩二	
所在地	文京区湯島三丁目21番11号先			
管理者	文京区 土木部管理課			
標識の種類	金属標	現況地目	地上	
備考	要図縮尺1/500			

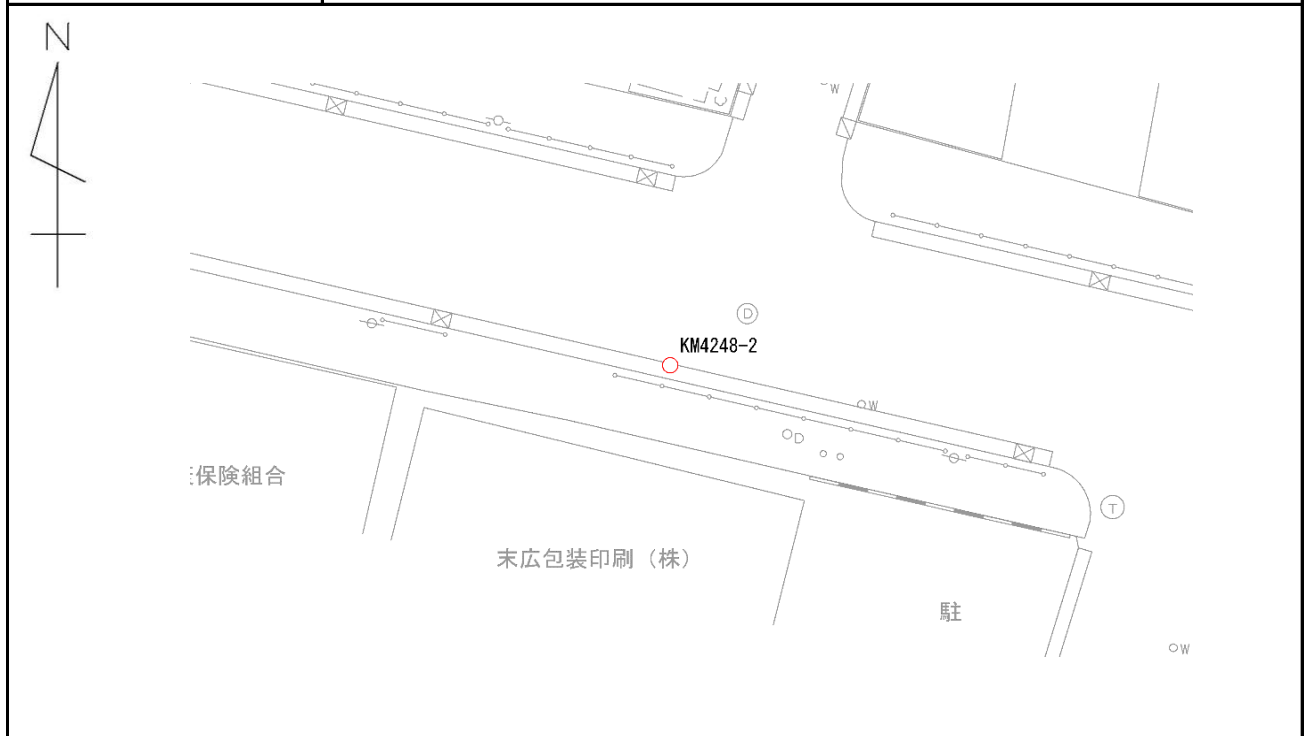

写 真

近 景

遠 景



細部図根点点の記

調整 2019年3月3日

点名	MM4249-1	基準点コード	
地区名	東京都文京区	測量年月日	令和2年11月18日
作業機関名	第一航業株式会社	作業責任者	川上 浩二
所在地	文京区湯島三丁目25番11号先		
管理者	文京区 土木部管理課		
標識の種類	金属標	現況地目	地上
備考	要図縮尺1/500		

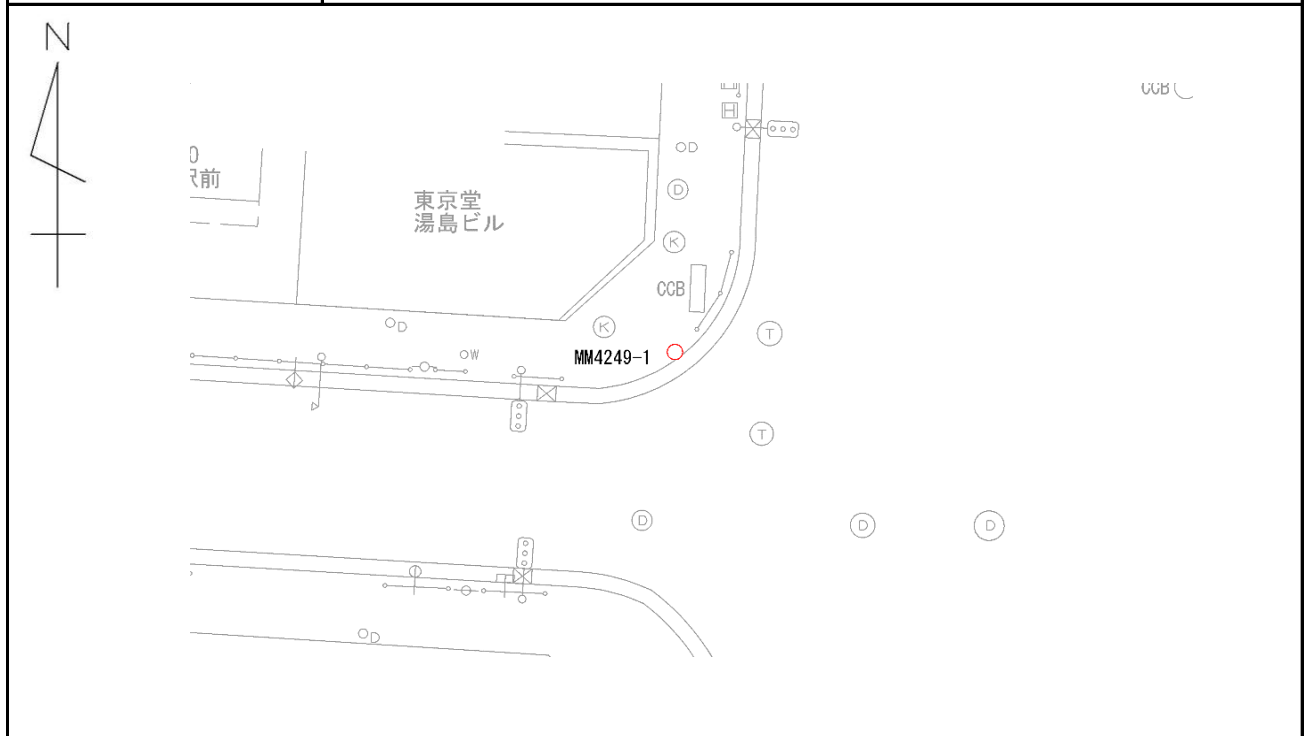

写 真

近 景

遠 景



細部図根点点の記

調整 2019年3月3日

点名	MM4250-1	基準点コード	
地区名	東京都文京区	測量年月日	令和2年11月18日
作業機関名	第一航業株式会社	作業責任者	川上 浩二
所在地	文京区湯島三丁目25番3号先		
管理者	文京区 土木部管理課		
標識の種類	金属標	現況地目	地上
備考	要図縮尺1/500		

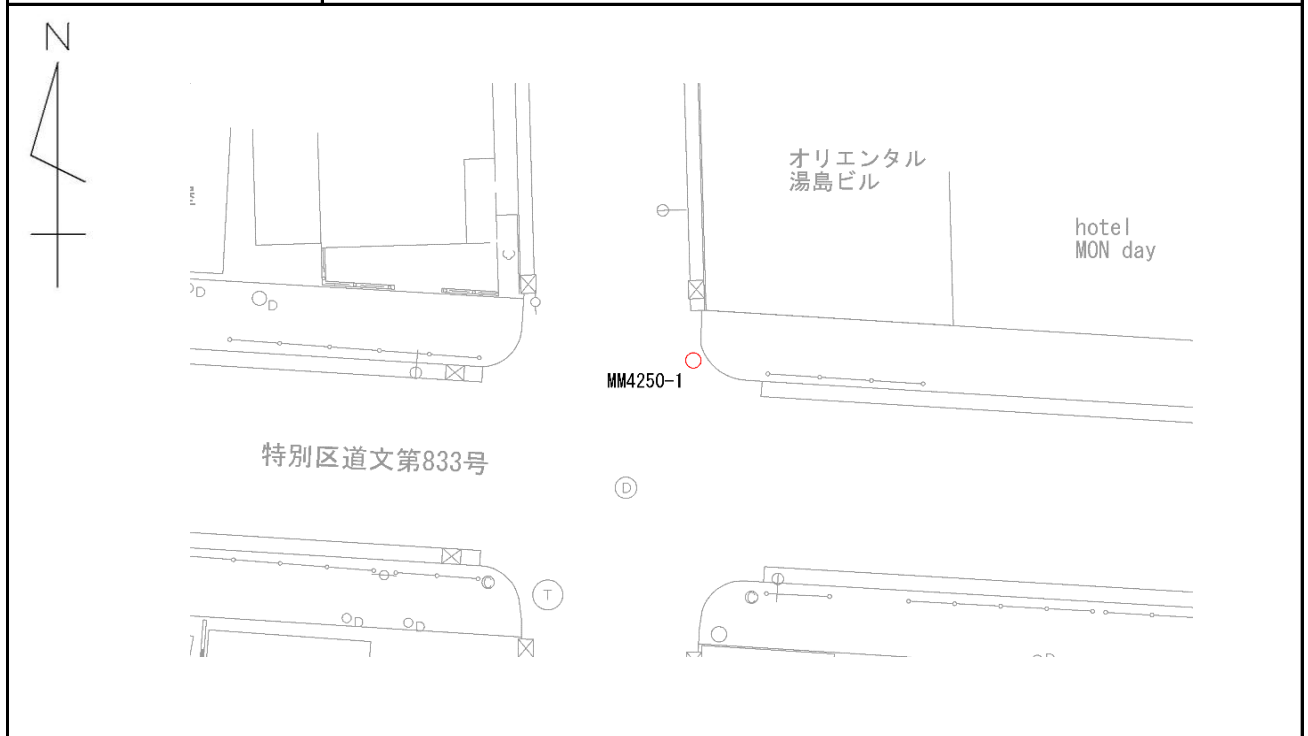

写 真

近 景

遠 景



細部図根点点の記

調整 2019年3月3日

点名	MM4251-1	基準点コード	
地区名	東京都文京区	測量年月日	令和2年11月21日
作業機関名	第一航業株式会社	作業責任者	川上 浩二
所在地	文京区湯島三丁目28番10号先		
管理者	文京区 土木部管理課		
標識の種類	金属標	現況地目	地上
備考	要図縮尺1/500		

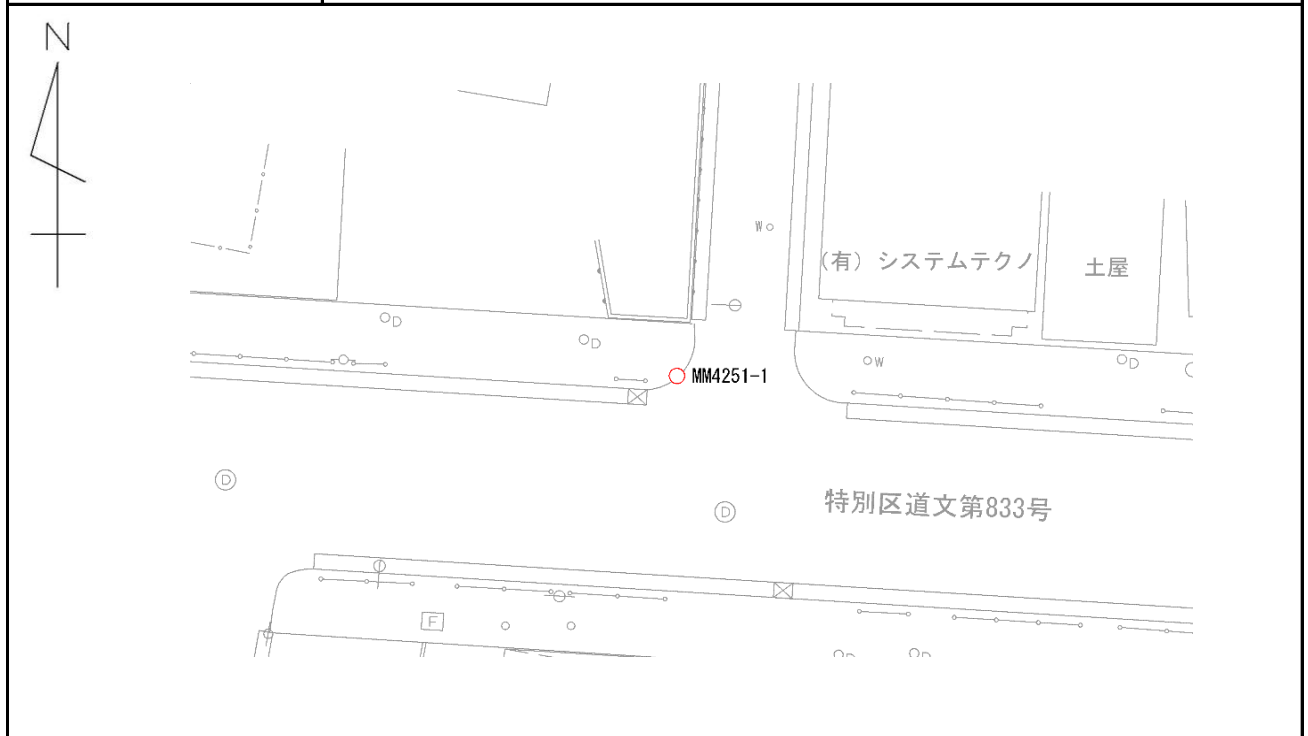

写 真

近 景

遠 景



細部図根点点の記

調整 2019年3月3日

点名	MM4252-1	基準点コード	
地区名	東京都文京区	測量年月日	令和2年11月18日
作業機関名	第一航業株式会社	作業責任者	川上 浩二
所在地	文京区湯島三丁目29番3号先		
管理者	文京区 土木部管理課		
標識の種類	金属標	現況地目	地上
備考	要図縮尺1/500		



写 真

近 景

遠 景



細部図根点点の記

調整 2019年3月3日

点名	MM4253-1	基準点コード	
地区名	東京都文京区	測量年月日	令和2年11月18日
作業機関名	第一航業株式会社	作業責任者	川上 浩二
所在地	文京区湯島三丁目22番9号先		
管理者	文京区 土木部管理課		
標識の種類	金属標	現況地目	地上
備考	要図縮尺1/500		

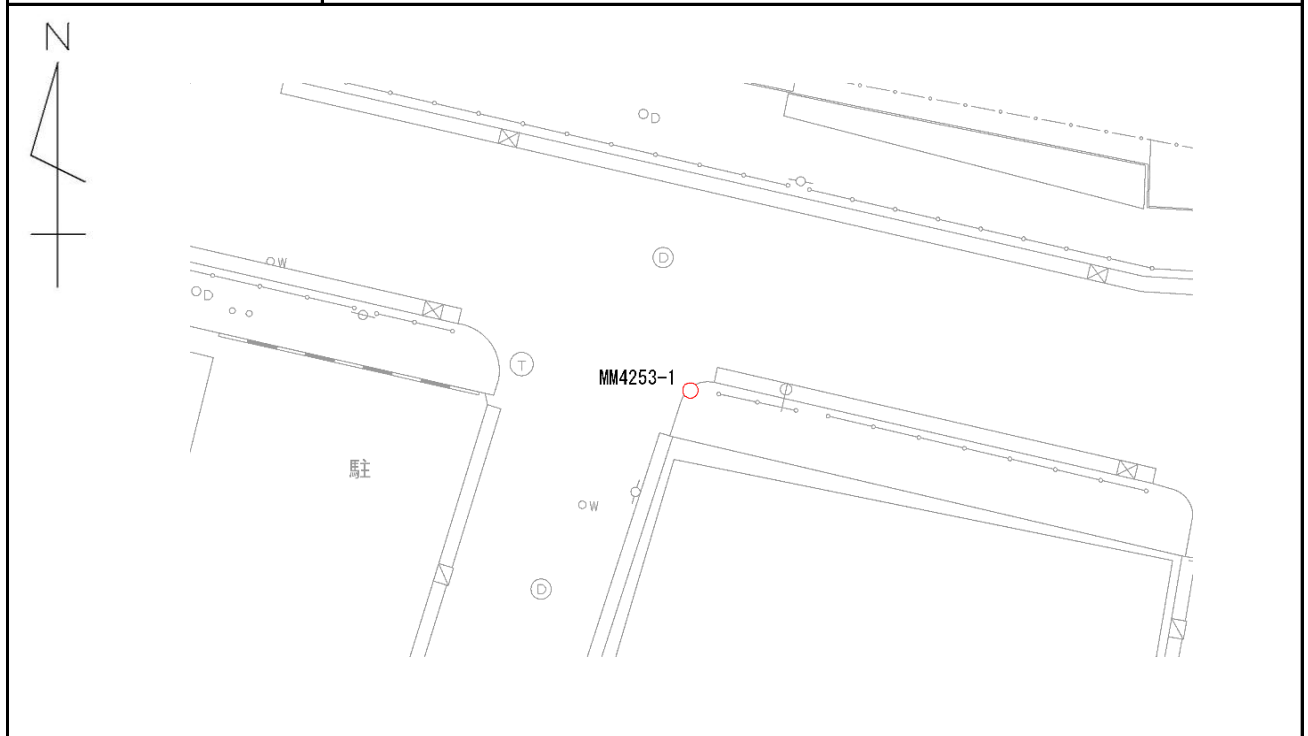

写 真

近 景

遠 景



細部図根点点の記

調整 2019年3月3日

点名	MM4254-1	基準点コード	
地区名	東京都文京区	測量年月日	令和2年11月18日
作業機関名	第一航業株式会社	作業責任者	川上 浩二
所在地	文京区湯島三丁目28番10号先		
管理者	文京区 土木部管理課		
標識の種類	金属標	現況地目	地上
備考	要図縮尺1/500		

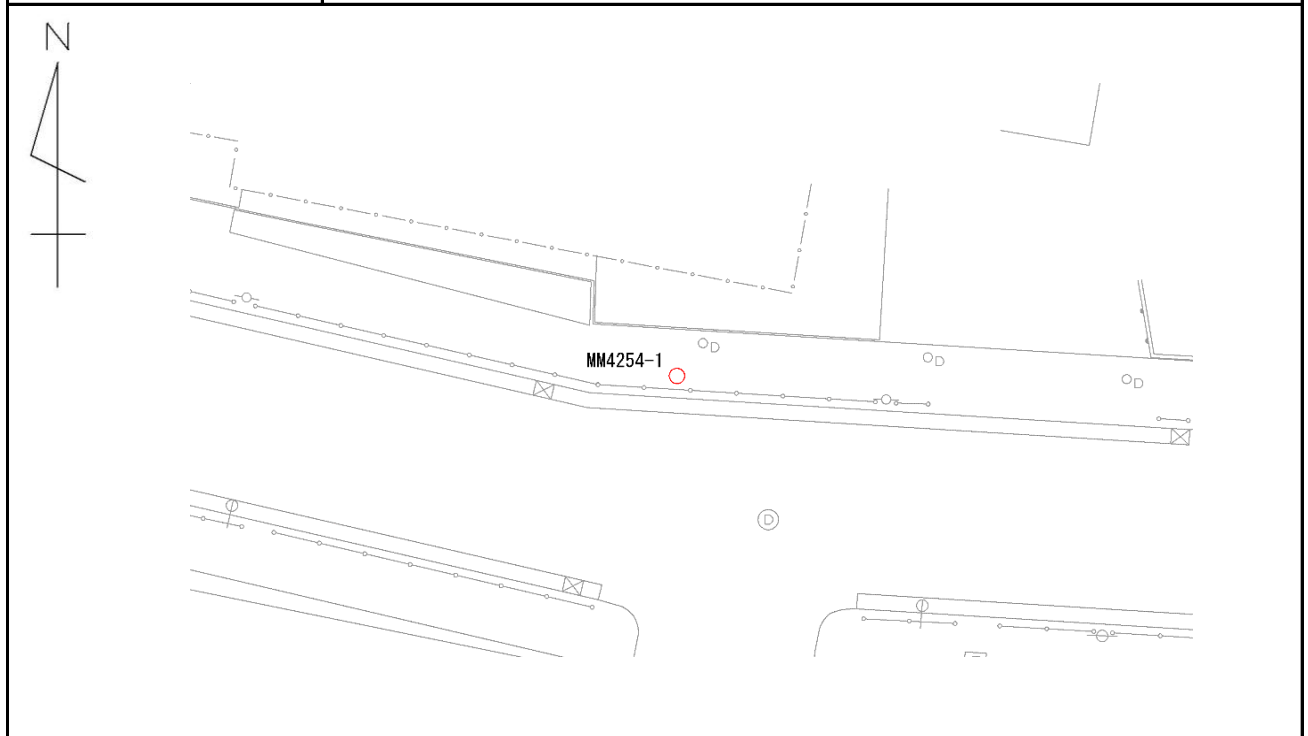

写 真

近 景

遠 景



細部図根点点の記

調整 2019年3月3日

点名	MM4258-1	基準点コード	
地区名	東京都文京区	測量年月日	令和2年11月18日
作業機関名	第一航業株式会社	作業責任者	川上 浩二
所在地	文京区湯島三丁目24番11号先		
管理者	文京区 土木部管理課		
標識の種類	金属標	現況地目	地上
備考	要図縮尺1/500		

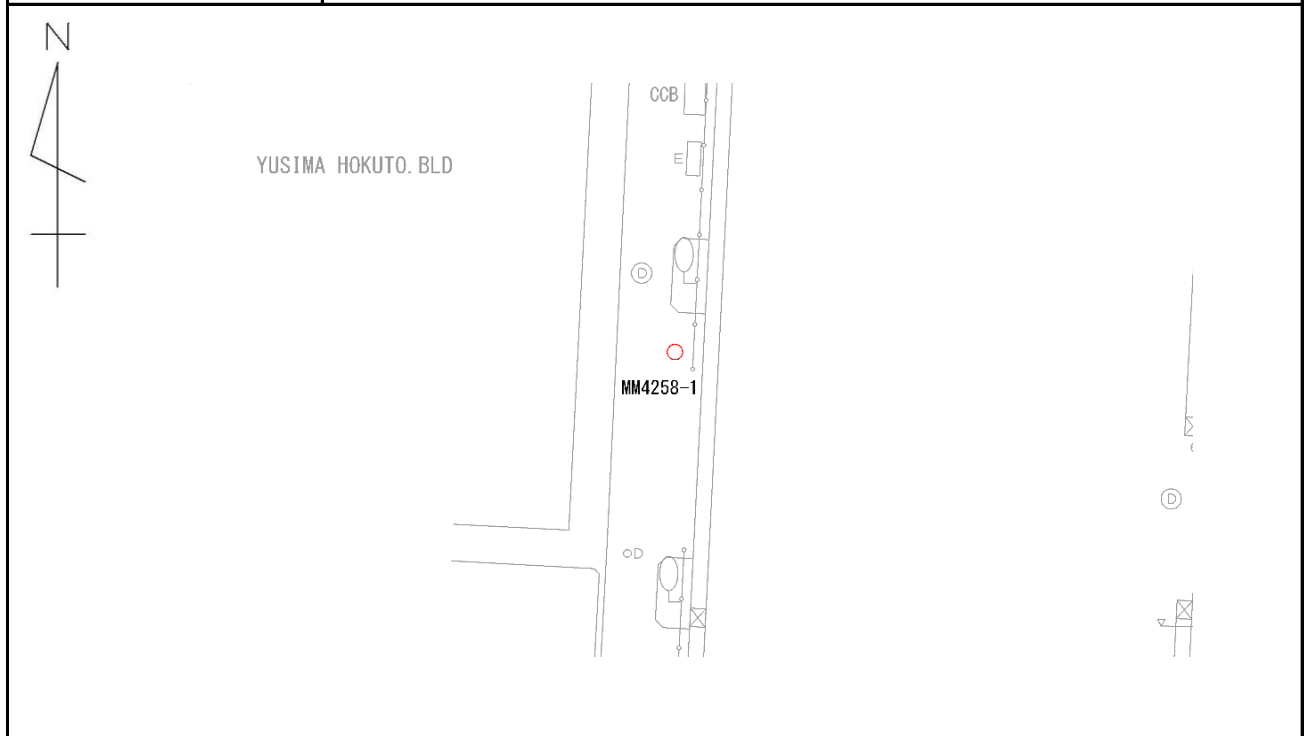

写 真

近 景

遠 景



細部図根点点の記

調整 2019年3月3日

点名	MM4258-2	基準点コード	
地区名	東京都文京区	測量年月日	令和2年11月18日
作業機関名	第一航業株式会社	作業責任者	川上 浩二
所在地	文京区湯島三丁目16番10号先		
管理者	文京区 土木部管理課		
標識の種類	金属標	現況地目	地上
備考	要図縮尺1/500		



写 真

近 景

遠 景



細部図根点点の記

調整 2019年3月3日

点名	MM4259-1	基準点コード	
地区名	東京都文京区	測量年月日	令和2年11月18日
作業機関名	第一航業株式会社	作業責任者	川上 浩二
所在地	文京区湯島三丁目23番13号先		
管理者	文京区 土木部管理課		
標識の種類	金属標	現況地目	地上
備考	要図縮尺1/500		

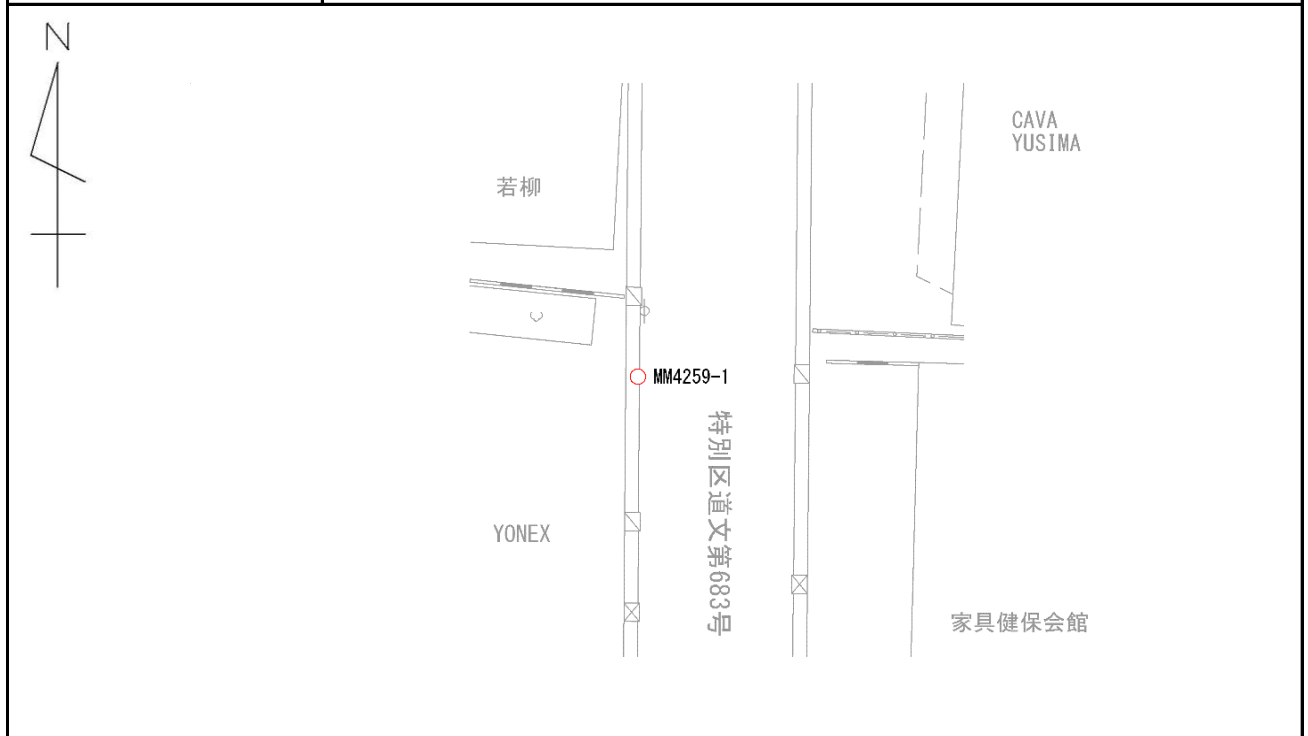

写 真

近 景

遠 景



細部図根点点の記

調整 2019年3月3日

点名	MM4259-2	基準点コード	
地区名	東京都文京区	測量年月日	令和2年11月18日
作業機関名	第一航業株式会社	作業責任者	川上 浩二
所在地	文京区湯島三丁目17番13号先		
管理者	文京区 土木部管理課		
標識の種類	金属標	現況地目	地上
備考	要図縮尺1/500		



写 真

近 景

遠 景



細部図根点点の記

調整 2019年3月3日

点名	MM4260-1	基準点コード	
地区名	東京都文京区	測量年月日	令和2年11月18日
作業機関名	第一航業株式会社	作業責任者	川上 浩二
所在地	文京区湯島三丁目23番6号先		
管理者	文京区 土木部管理課		
標識の種類	金属標	現況地目	地上
備考	要図縮尺1/500		



写 真

近 景

遠 景



細部図根点点の記

調整 2019年3月3日

点名	MM4260-2	基準点コード	
地区名	東京都文京区	測量年月日	令和2年11月18日
作業機関名	第一航業株式会社	作業責任者	川上 浩二
所在地	文京区湯島三丁目22番12号先		
管理者	文京区 土木部管理課		
標識の種類	金属標	現況地目	地上
備考	要図縮尺1/500		



写 真

近 景

遠 景



細部図根点点の記

調整 2019年3月3日

点名	MM4261-1	基準点コード	
地区名	東京都文京区	測量年月日	令和2年11月18日
作業機関名	第一航業株式会社	作業責任者	川上 浩二
所在地	文京区湯島三丁目21番15号先		
管理者	文京区 土木部管理課		
標識の種類	金属標	現況地目	地上
備考	要図縮尺1/500		



写真

近景

遠景



細部図根点点の記

調整 2019年3月3日

点名	MM4261-2	基準点コード	
地区名	東京都文京区	測量年月日	令和2年11月18日
作業機関名	第一航業株式会社	作業責任者	川上 浩二
所在地	文京区湯島三丁目18番10号先		
管理者	文京区 土木部管理課		
標識の種類	金属標	現況地目	地上
備考	要図縮尺1/500		

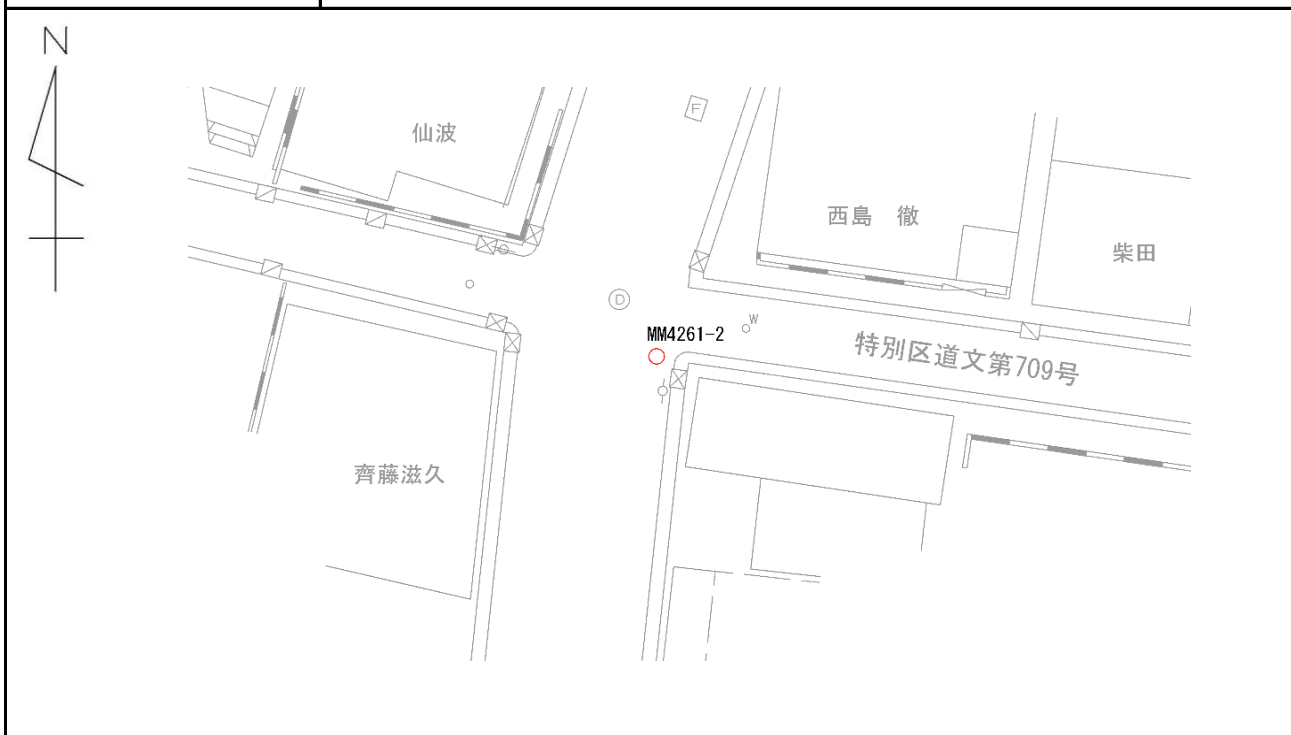

写 真

近 景

遠 景



細部図根点点の記

調整 2019年3月3日

点名	MM4264-1	基準点コード	
地区名	東京都文京区	測量年月日	令和2年11月18日
作業機関名	第一航業株式会社	作業責任者	川上 浩二
所在地	文京区湯島三丁目17番10号先		
管理者	文京区 土木部管理課		
標識の種類	金属標	現況地目	地上
備考	要図縮尺1/500		



写 真

近 景

遠 景



細部図根点点の記

調整 2019年3月3日

点名	MM4266-1	基準点コード	
地区名	東京都文京区	測量年月日	令和2年11月18日
作業機関名	第一航業株式会社	作業責任者	川上 浩二
所在地	文京区湯島三丁目21番4号先		
管理者	文京区 土木部管理課		
標識の種類	金属標	現況地目	地上
備考	要図縮尺1/500		

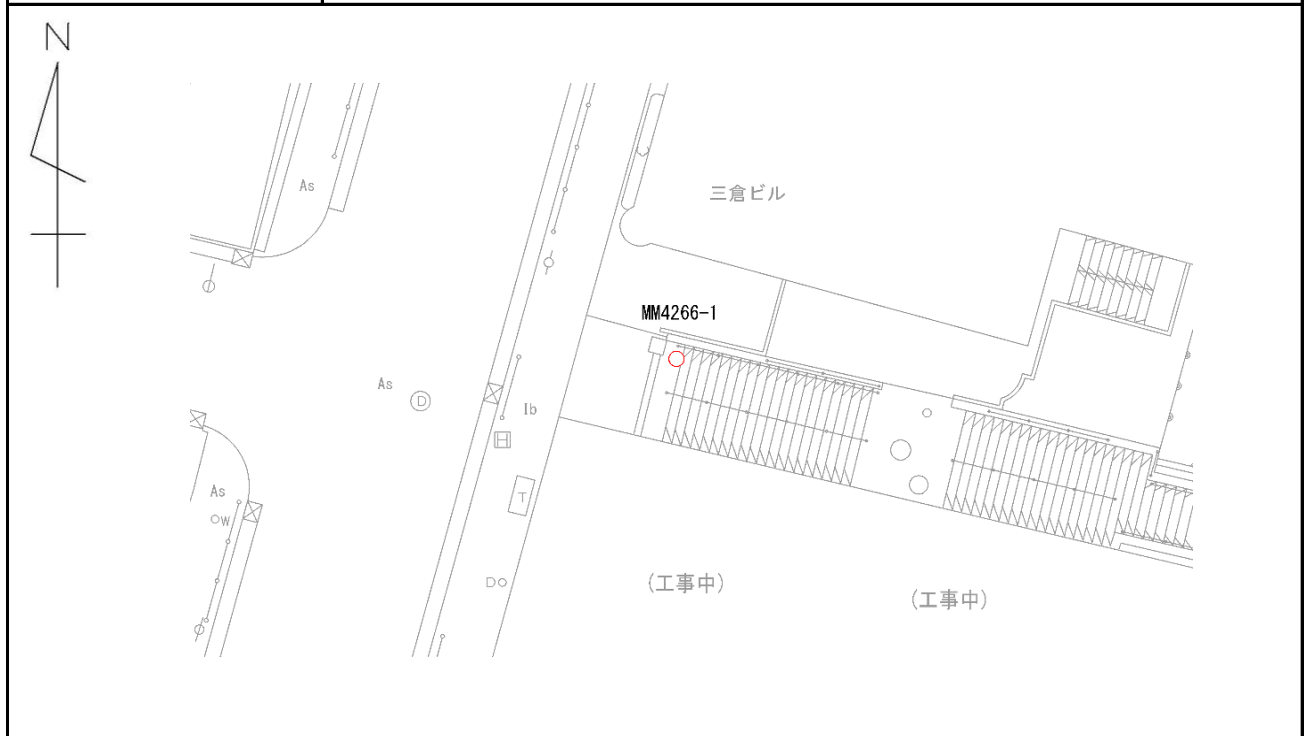

写 真

近 景

遠 景



細部図根点点の記

調整 2019年3月3日

点名	MM4267-1	基準点コード	
地区名	東京都文京区	測量年月日	令和2年11月18日
作業機関名	第一航業株式会社	作業責任者	川上 浩二
所在地	文京区湯島三丁目16番12号先		
管理者	文京区 土木部管理課		
標識の種類	金属標	現況地目	地上
備考	要図縮尺1/500		

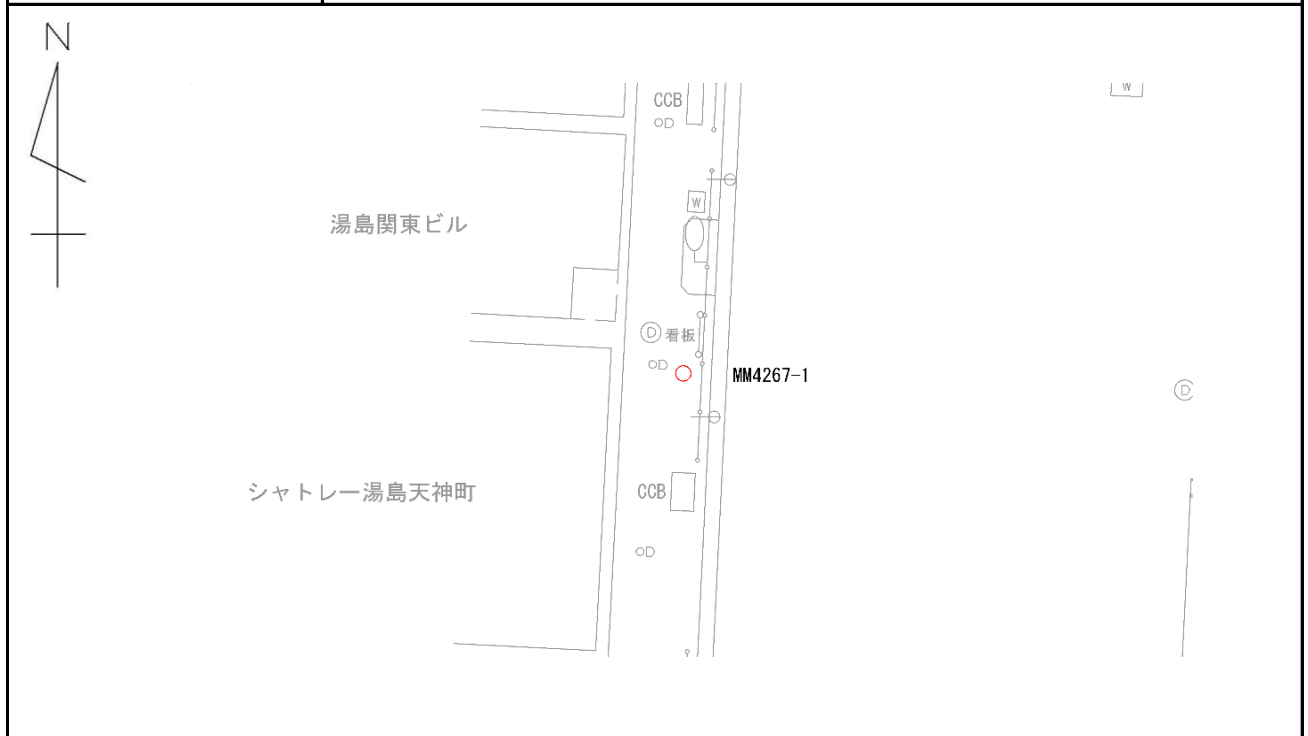

写 真

近 景

遠 景

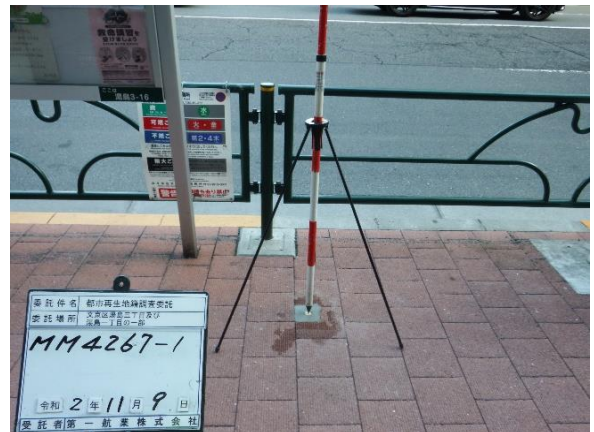

細部図根点点の記

調整 2019年3月3日

点名	MM4267-2	基準点コード	
地区名	東京都文京区	測量年月日	令和2年11月18日
作業機関名	第一航業株式会社	作業責任者	川上 浩二
所在地	文京区湯島三丁目14番8号先		
管理者	文京区 土木部管理課		
標識の種類	金属標	現況地目	地上
備考	要図縮尺1/500		

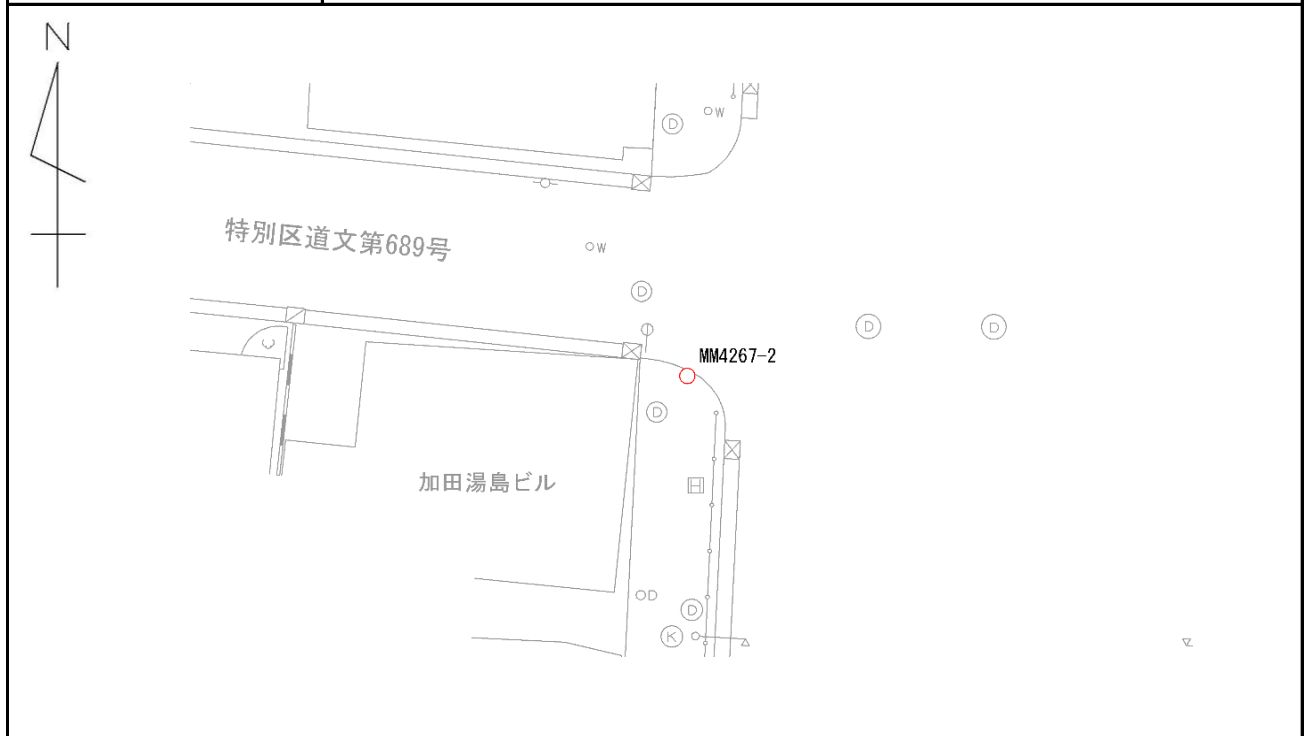

写 真

近 景

遠 景



細部図根点点の記

調整 2019年3月3日

点名	MM4268-1	基準点コード	
地区名	東京都文京区	測量年月日	令和2年11月18日
作業機関名	第一航業株式会社	作業責任者	川上 浩二
所在地	文京区湯島三丁目16番5号先		
管理者	文京区 土木部管理課		
標識の種類	金属標	現況地目	地上
備考	要図縮尺1/500		

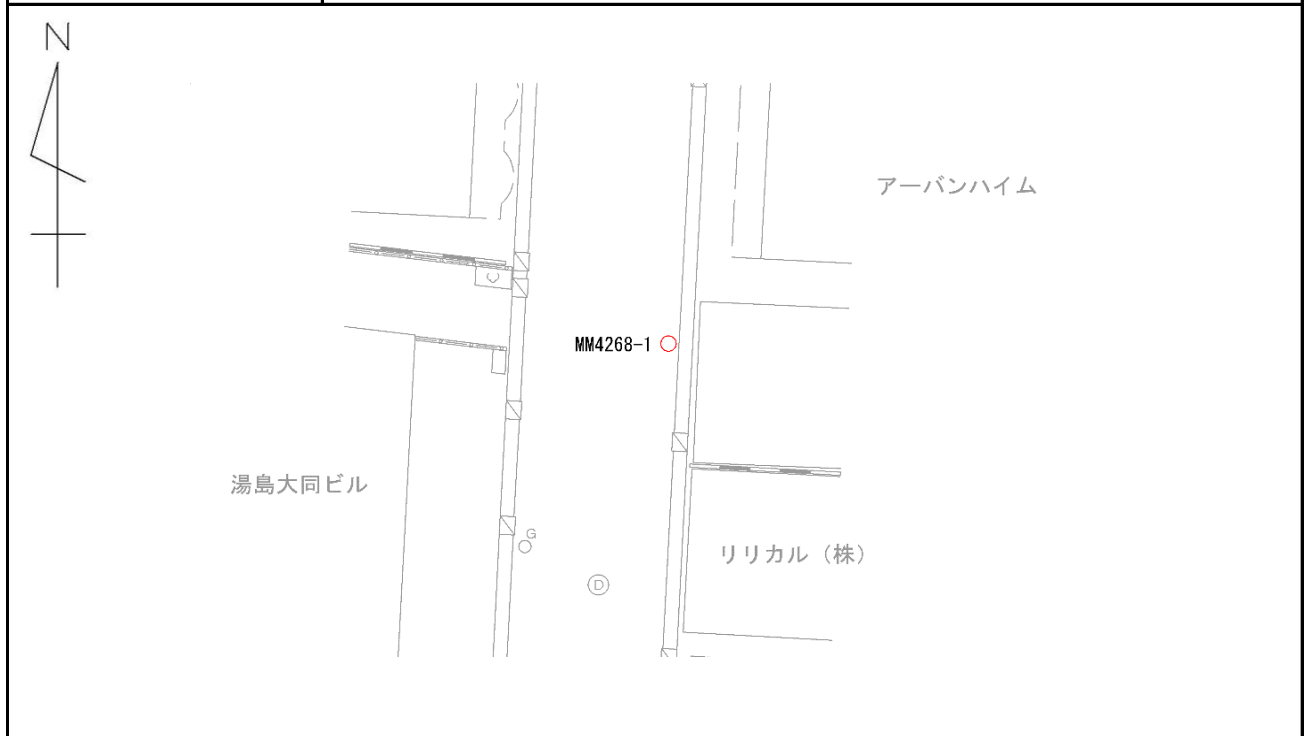

写 真

近 景

遠 景



細部図根点点の記

調整 2019年3月3日

点名	MM4268-2	基準点コード	
地区名	東京都文京区	測量年月日	令和2年11月18日
作業機関名	第一航業株式会社	作業責任者	川上 浩二
所在地	文京区湯島三丁目17番3号先		
管理者	文京区 土木部管理課		
標識の種類	金属標	現況地目	地上
備考	要図縮尺1/500		

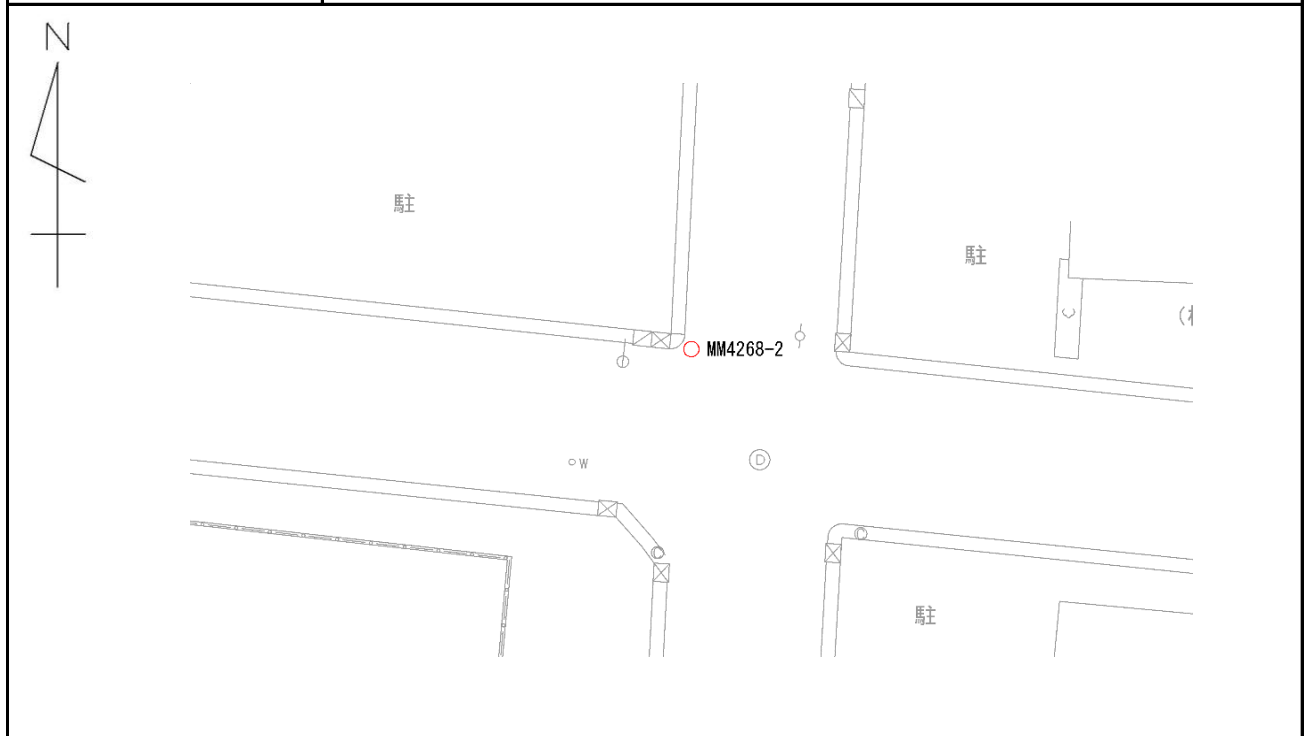

写 真

近 景

遠 景



細部図根点点の記

調整 2019年3月3日

点名	MM4269-1	基準点コード	
地区名	東京都文京区	測量年月日	令和2年11月18日
作業機関名	第一航業株式会社	作業責任者	川上 浩二
所在地	文京区湯島三丁目18番10号先		
管理者	文京区 土木部管理課		
標識の種類	金属標	現況地目	地上
備考	要図縮尺1/500		

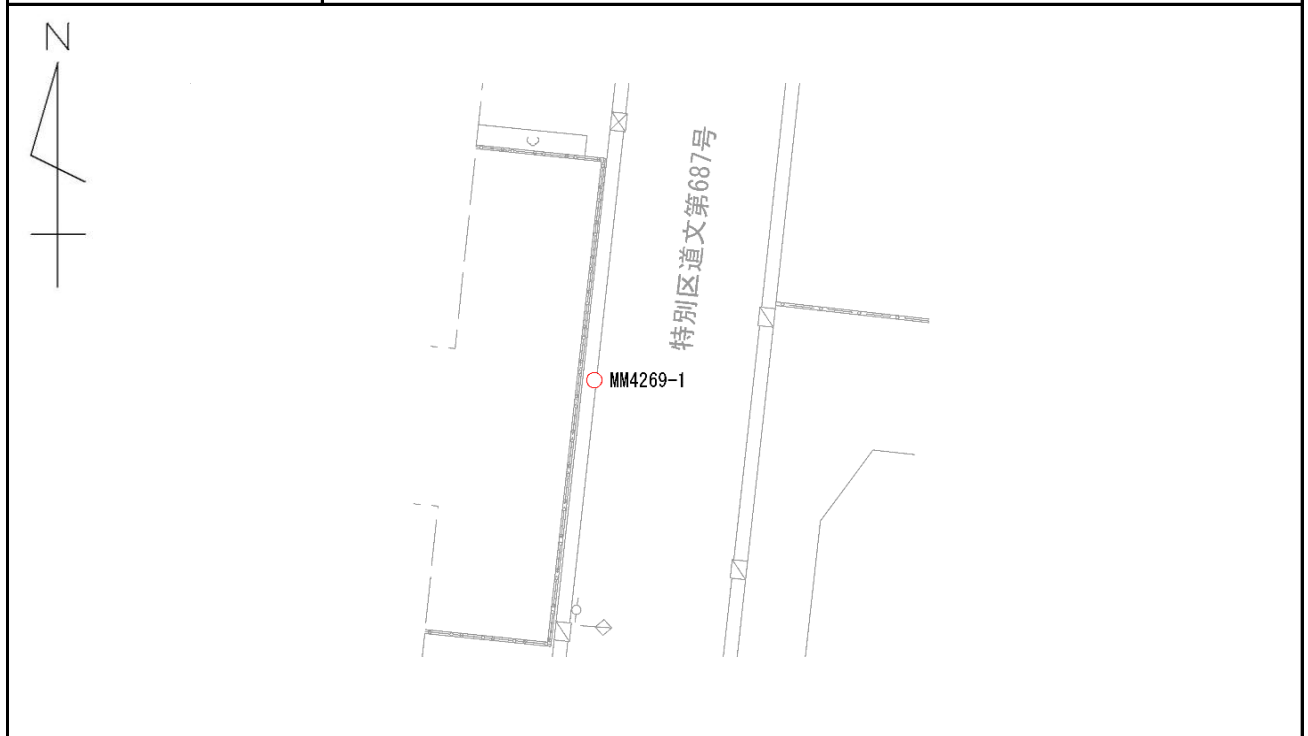

写 真

近 景

遠 景



細部図根点点の記

調整 2019年3月3日

点名	MM4269-2	基準点コード	
地区名	東京都文京区	測量年月日	令和2年11月18日
作業機関名	第一航業株式会社	作業責任者	川上 浩二
所在地	文京区湯島三丁目15番11号先		
管理者	文京区 土木部管理課		
標識の種類	金属標	現況地目	地上
備考	要図縮尺1/500		

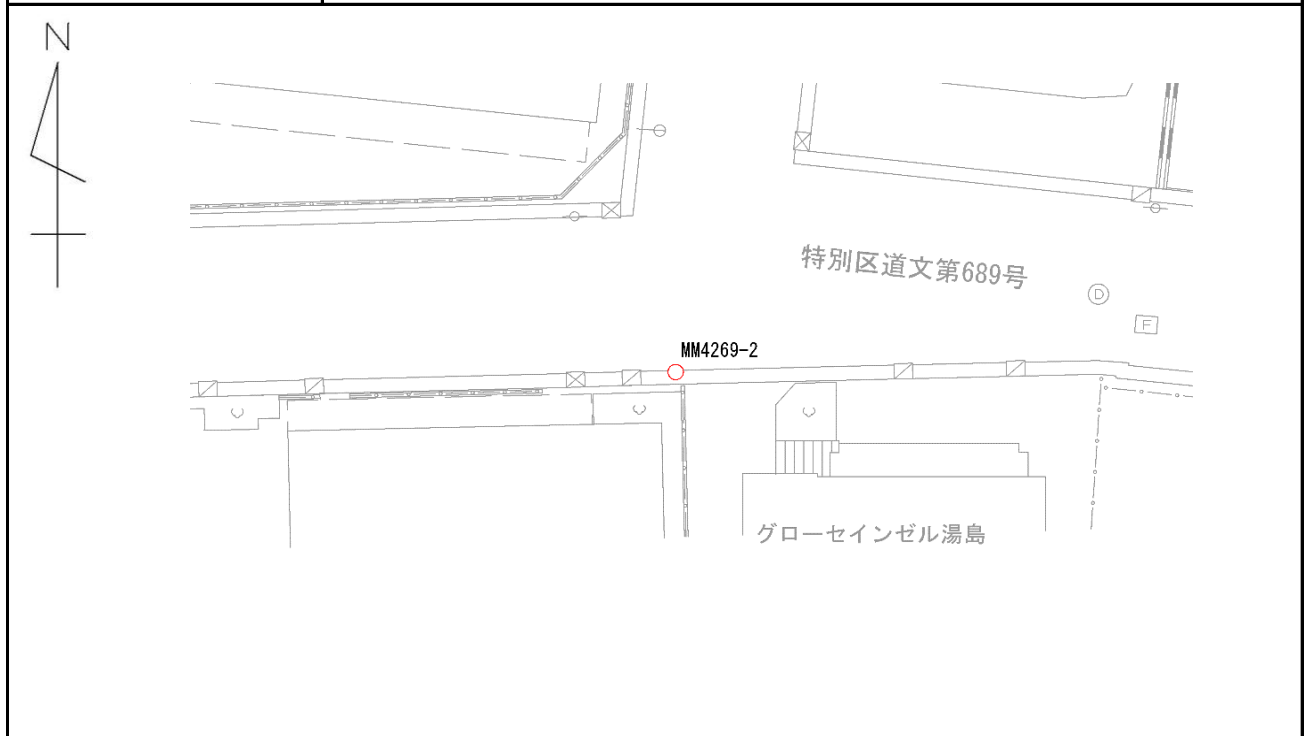

写 真

近 景

遠 景



細部図根点点の記

調整 2019年3月3日

点名	MM4270-1	基準点コード	
地区名	東京都文京区	測量年月日	令和2年11月18日
作業機関名	第一航業株式会社	作業責任者	川上 浩二
所在地	文京区湯島三丁目19番4号先		
管理者	文京区 土木部管理課		
標識の種類	金属標	現況地目	地上
備考	要図縮尺1/500		



写 真

近 景

遠 景



細部図根点点の記

調整 2019年3月3日

点名	MM4270-2	基準点コード	
地区名	東京都文京区	測量年月日	令和2年11月18日
作業機関名	第一航業株式会社	作業責任者	川上 浩二
所在地	文京区湯島三丁目19番7号先		
管理者	文京区 土木部管理課		
標識の種類	金属標	現況地目	地上
備考	要図縮尺1/500		

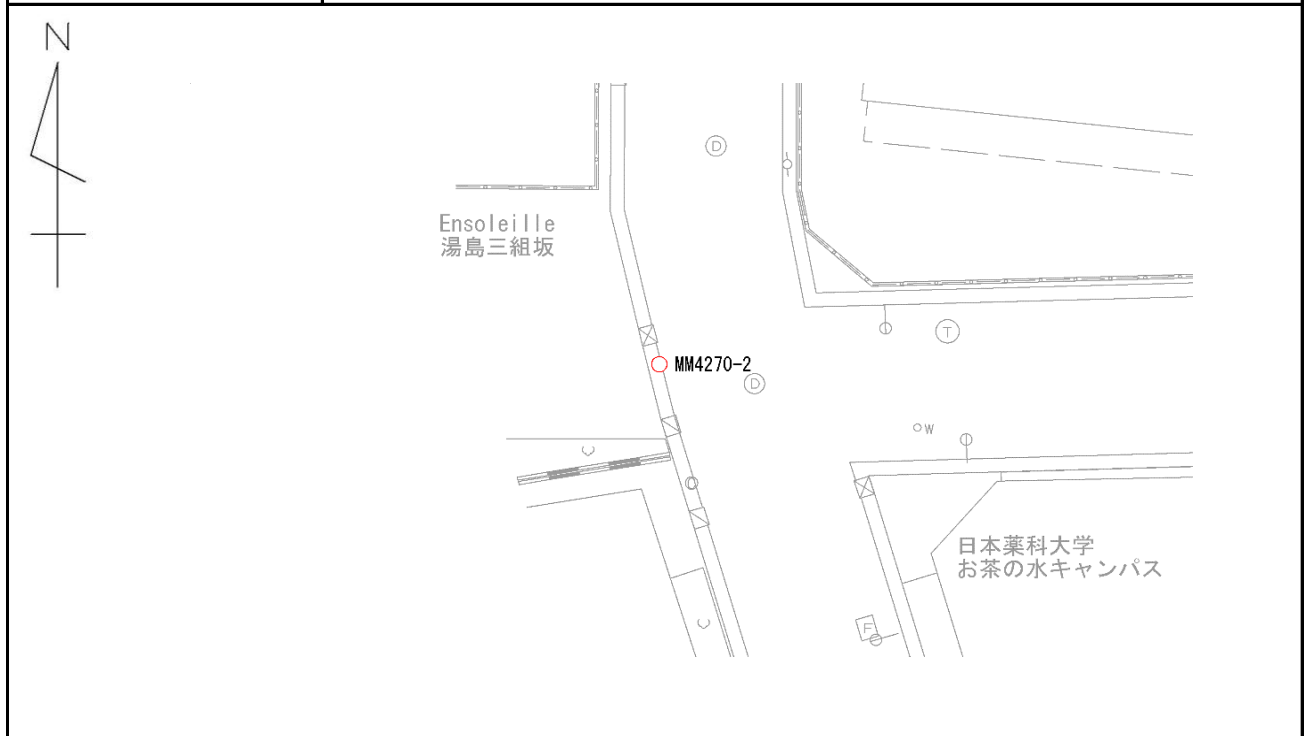

写真

近景

遠景



細部図根点点の記

調整 2019年3月3日

点名	MM4275-1	基準点コード	
地区名	東京都文京区	測量年月日	令和2年11月18日
作業機関名	第一航業株式会社	作業責任者	川上 浩二
所在地	文京区湯島三丁目14番9号先		
管理者	文京区 土木部管理課		
標識の種類	金属標	現況地目	地上
備考	要図縮尺1/500		

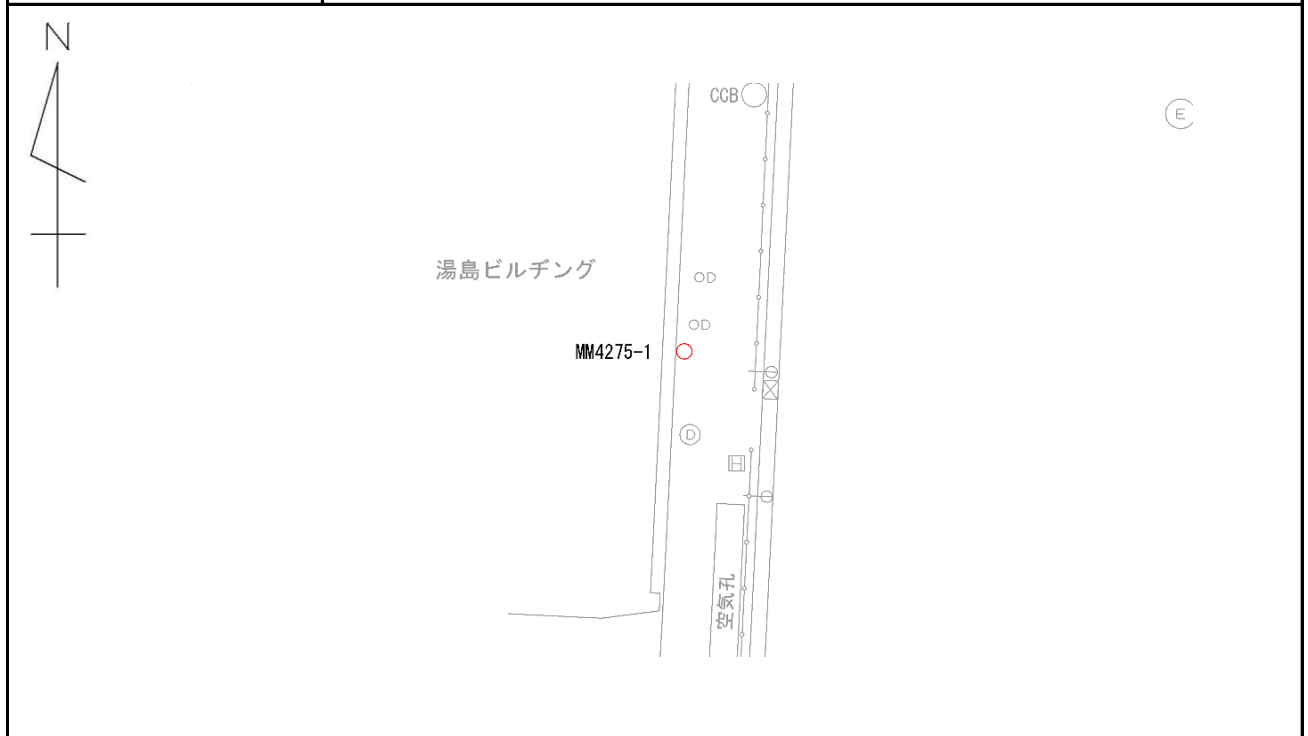

写 真

近 景

遠 景



細部図根点点の記

調整 2019年3月3日

点名	MM4276-1	基準点コード	
地区名	東京都文京区	測量年月日	令和2年11月18日
作業機関名	第一航業株式会社	作業責任者	川上 浩二
所在地	文京区湯島三丁目15番2号先		
管理者	文京区 土木部管理課		
標識の種類	金属標	現況地目	地上
備考	要図縮尺1/500		

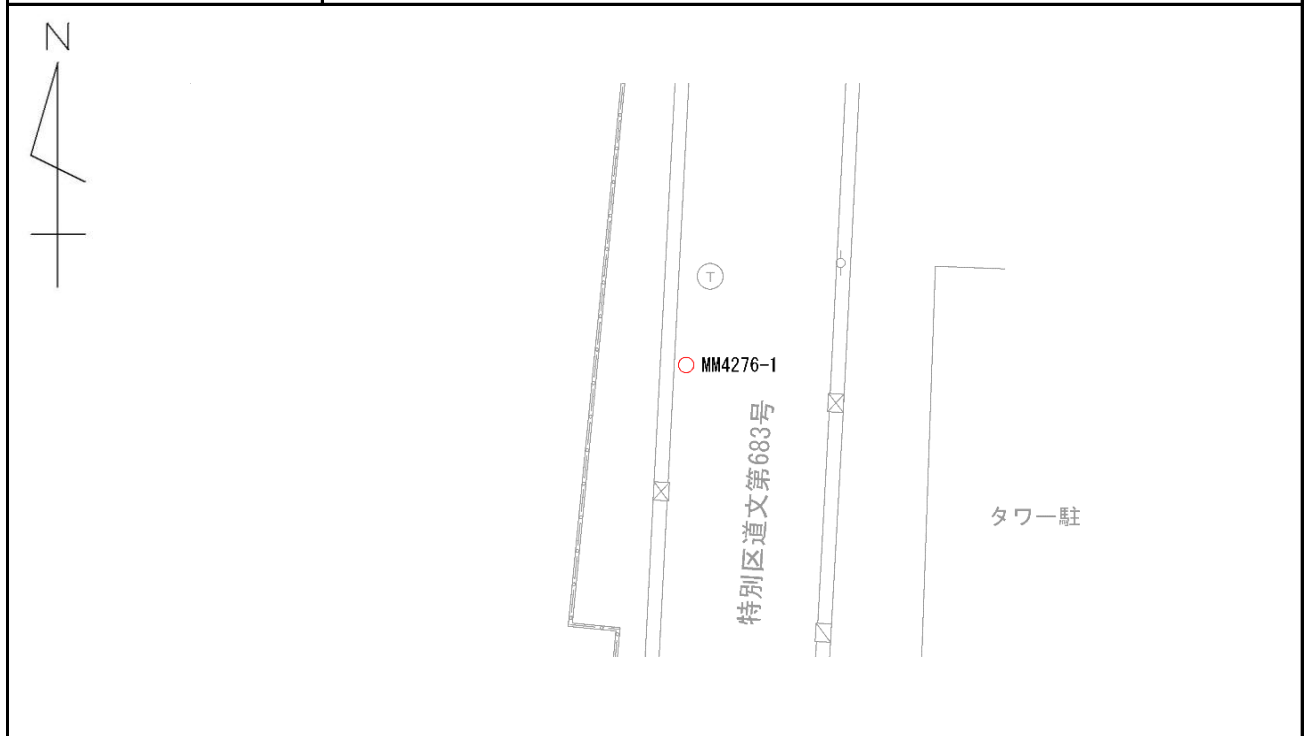

写 真

近 景

遠 景



細部図根点点の記

調整 2019年3月3日

点名	MM4276-2	基準点コード	
地区名	東京都文京区	測量年月日	令和2年11月18日
作業機関名	第一航業株式会社	作業責任者	川上 浩二
所在地	文京区湯島三丁目13番5号先		
管理者	文京区 土木部管理課		
標識の種類	金属標	現況地目	地上
備考	要図縮尺1/500		

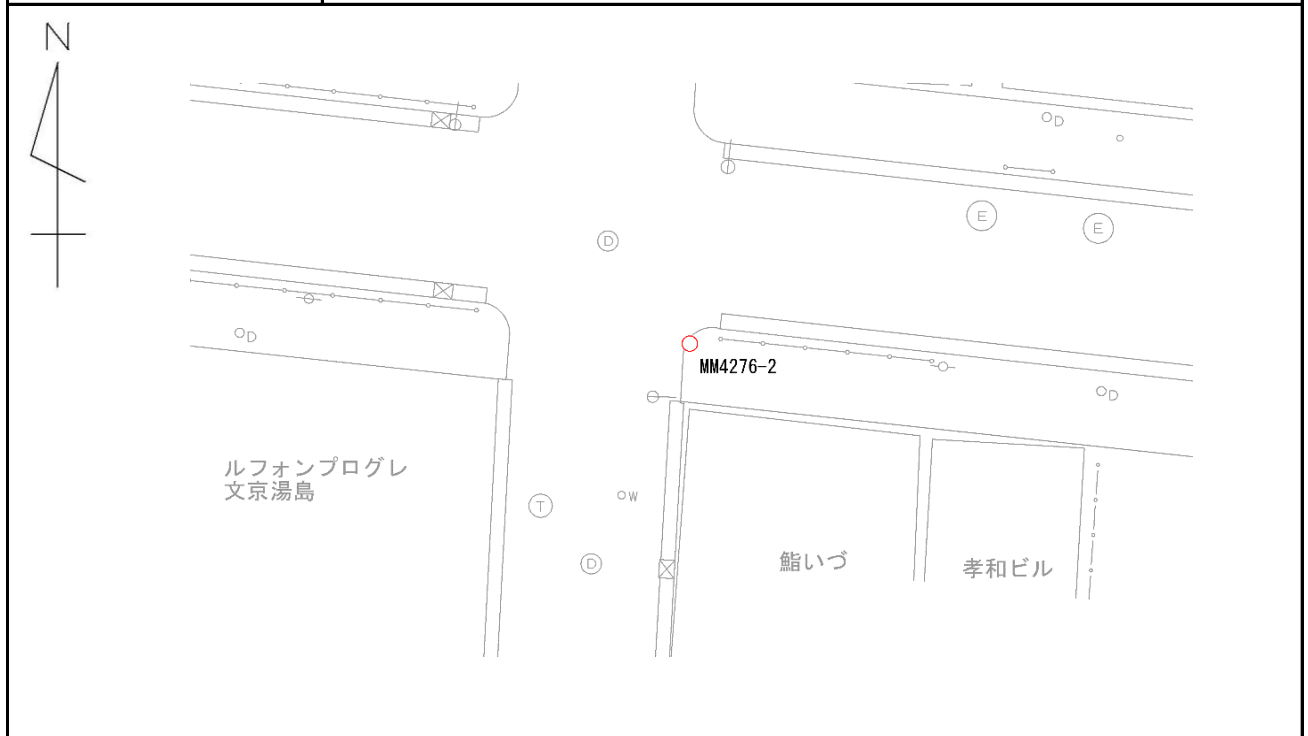

写 真

近 景

遠 景



細部図根点点の記

調整 2019年3月3日

点名	MM4277-1	基準点コード	
地区名	東京都文京区	測量年月日	令和2年11月18日
作業機関名	第一航業株式会社	作業責任者	川上 浩二
所在地	文京区湯島三丁目19番11号先		
管理者	文京区 土木部管理課		
標識の種類	金属標	現況地目	地上
備考	要図縮尺1/500		



写真

近景

遠景



細部図根点点の記

調整 2019年3月3日

点名	MM4277-2	基準点コード	
地区名	東京都文京区	測量年月日	令和2年11月13日
作業機関名	第一航業株式会社	作業責任者	川上 浩二
所在地	文京区湯島三丁目12番8号先		
管理者	文京区 土木部管理課		
標識の種類	金属標	現況地目	地上
備考	要図縮尺1/500		

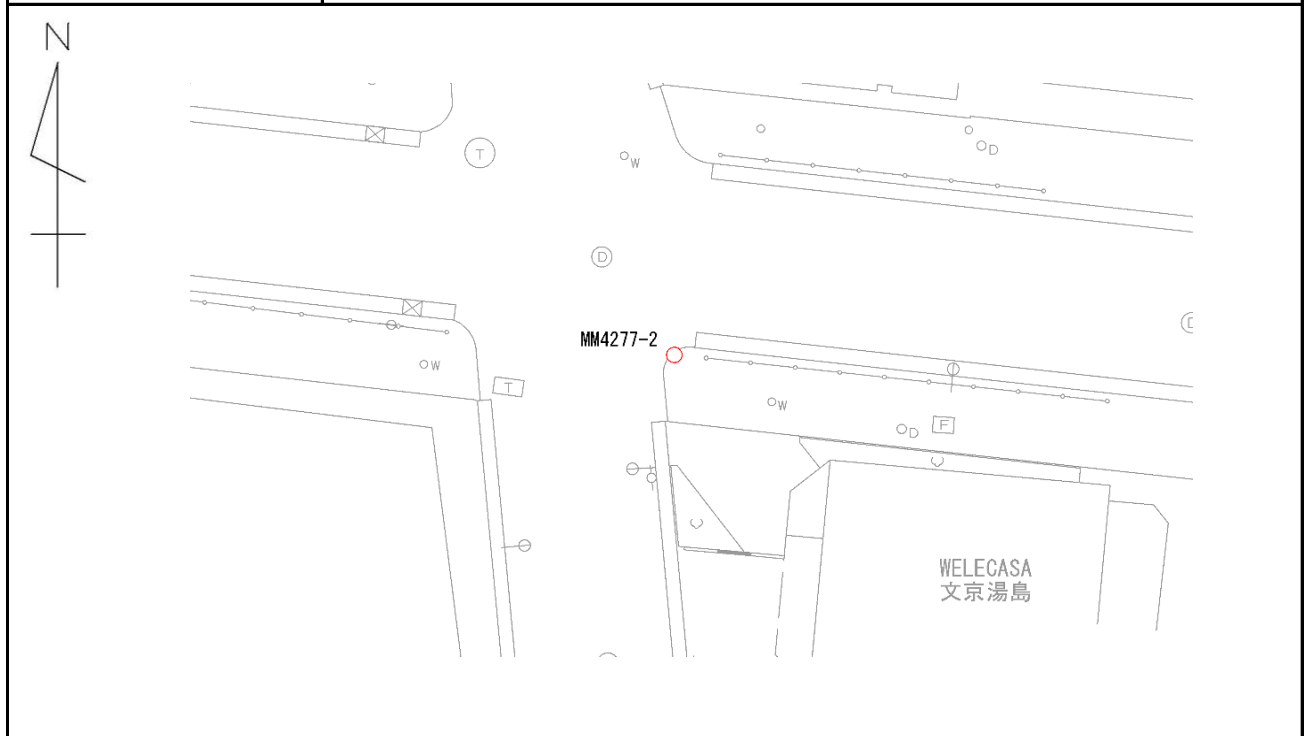

写 真

近 景

遠 景



細部図根点点の記

調整 2019年3月3日

点名	MM4278-1	基準点コード	
地区名	東京都文京区	測量年月日	令和2年11月13日
作業機関名	第一航業株式会社	作業責任者	川上 浩二
所在地	文京区湯島三丁目5番12号先		
管理者	文京区 土木部管理課		
標識の種類	金属標	現況地目	地上
備考	要図縮尺1/500		

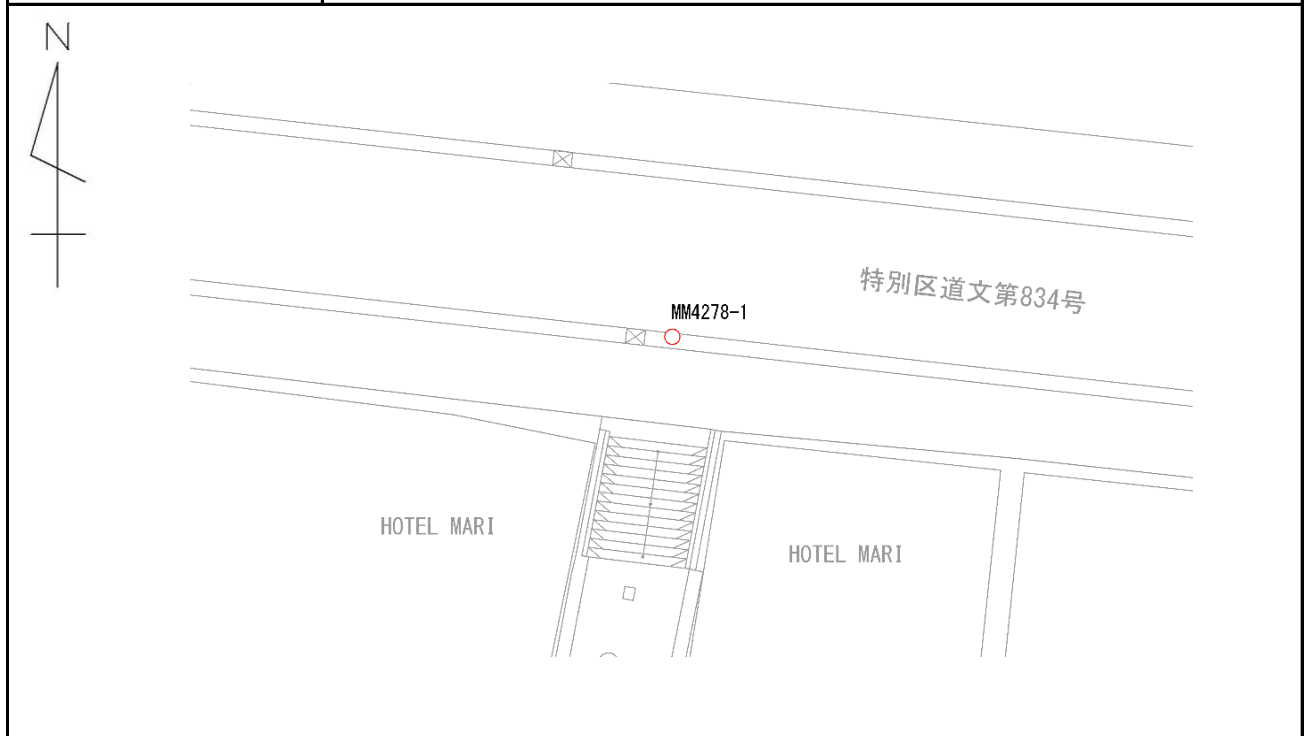

写 真

近 景

遠 景



細部図根点点の記

調整 2019年3月3日

点名	MM4284-1	基準点コード	
地区名	東京都文京区	測量年月日	令和2年11月13日
作業機関名	第一航業株式会社	作業責任者	川上 浩二
所在地	文京区湯島三丁目4番6号先		
管理者	文京区 土木部管理課		
標識の種類	金属標	現況地目	地上
備考	要図縮尺1/500		

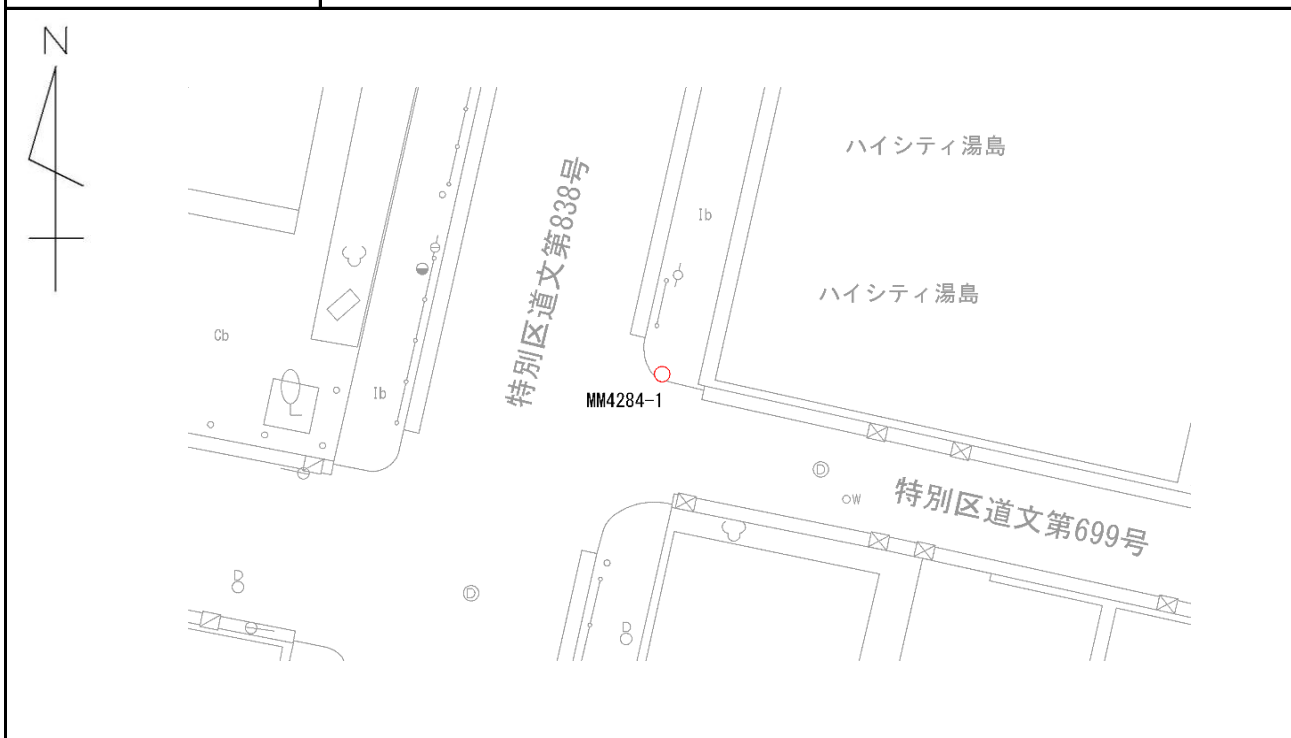

写 真

近 景

遠 景



細部図根点点の記

調整 2019年3月3日

点名	MM4285-1	基準点コード	
地区名	東京都文京区	測量年月日	令和2年11月13日
作業機関名	第一航業株式会社	作業責任者	川上 浩二
所在地	文京区湯島三丁目4番10号先		
管理者	文京区 土木部管理課		
標識の種類	金属標	現況地目	地上
備考	要図縮尺1/500		



写 真

近 景

遠 景



細部図根点点の記

調整 2019年3月3日

点名	MM4286-1	基準点コード	
地区名	東京都文京区	測量年月日	令和2年11月13日
作業機関名	第一航業株式会社	作業責任者	川上 浩二
所在地	文京区湯島三丁目6番1号先		
管理者	文京区 土木部管理課		
標識の種類	金属標	現況地目	地上
備考	要図縮尺1/500		

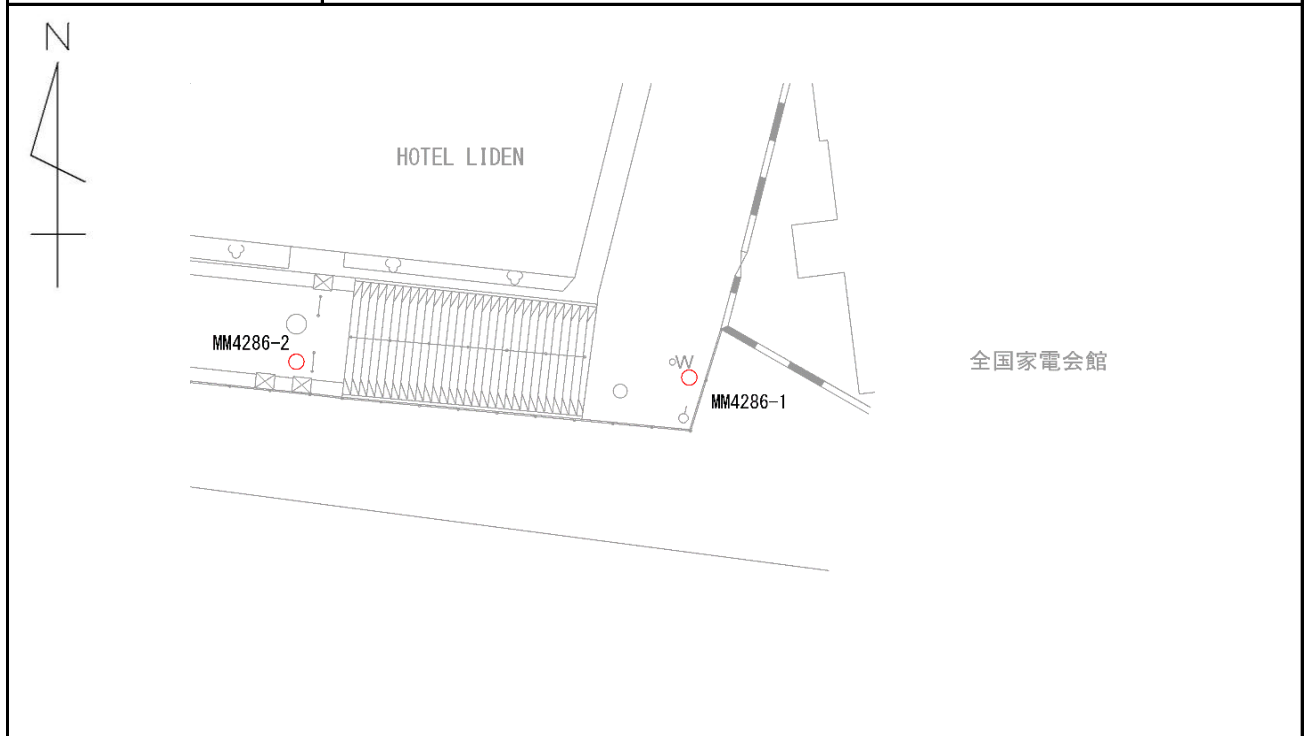

写 真

近 景

遠 景



細部図根点点の記

調整 2019年3月3日

点名	MM4286-2	基準点コード	
地区名	東京都文京区	測量年月日	令和2年11月13日
作業機関名	第一航業株式会社	作業責任者	川上 浩二
所在地	文京区湯島三丁目5番9号先		
管理者	文京区 土木部管理課		
標識の種類	金属標	現況地目	地上
備考	要図縮尺1/500		

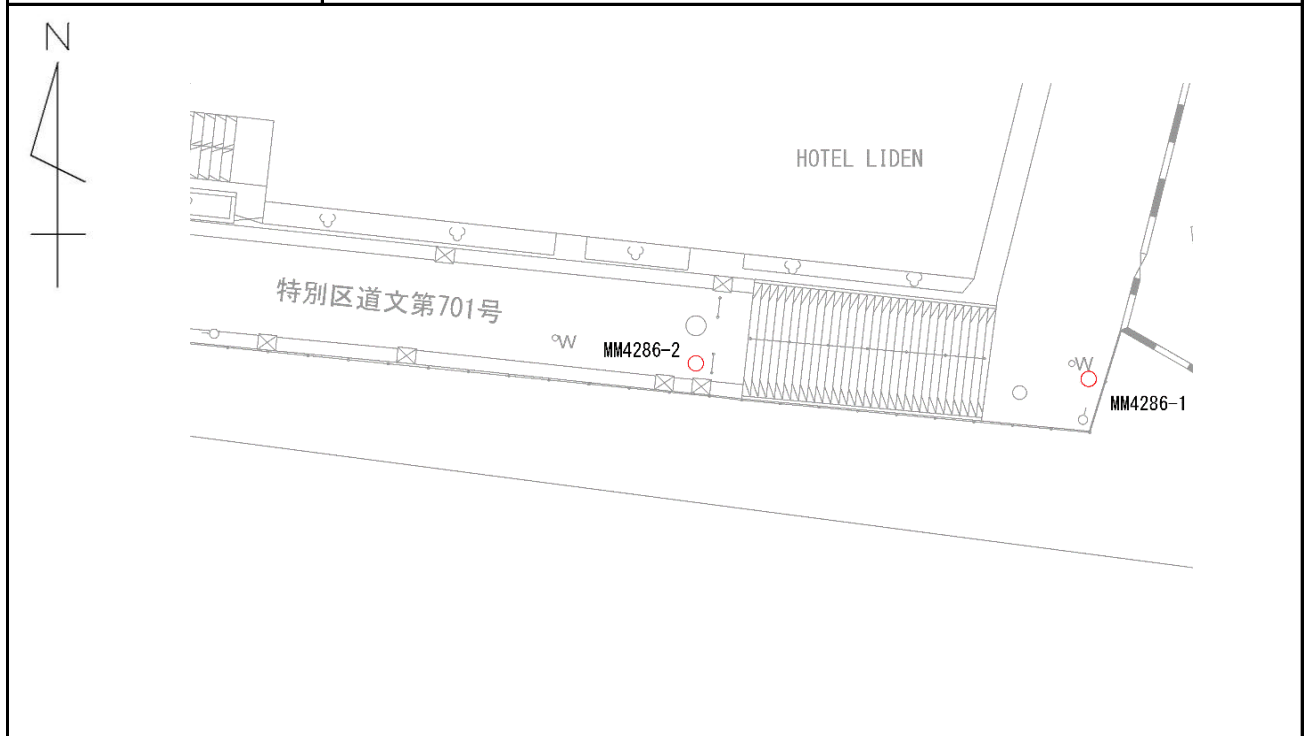

写 真

近 景

遠 景



細部図根点点の記

調整 2019年3月3日

点名	MM4287-1	基準点コード	
地区名	東京都文京区	測量年月日	令和2年11月13日
作業機関名	第一航業株式会社	作業責任者	川上 浩二
所在地	文京区湯島三丁目5番9号先		
管理者	文京区 土木部管理課		
標識の種類	金属標	現況地目	地上
備考	要図縮尺1/500		



写 真

近 景

遠 景



細部図根点点の記

調整 2019年3月3日

点名	MM4288-1	基準点コード	
地区名	東京都文京区	測量年月日	令和2年11月13日
作業機関名	第一航業株式会社	作業責任者	川上 浩二
所在地	文京区湯島三丁目6番1号先		
管理者	文京区 土木部管理課		
標識の種類	金属標	現況地目	地上
備考	要図縮尺1/500		

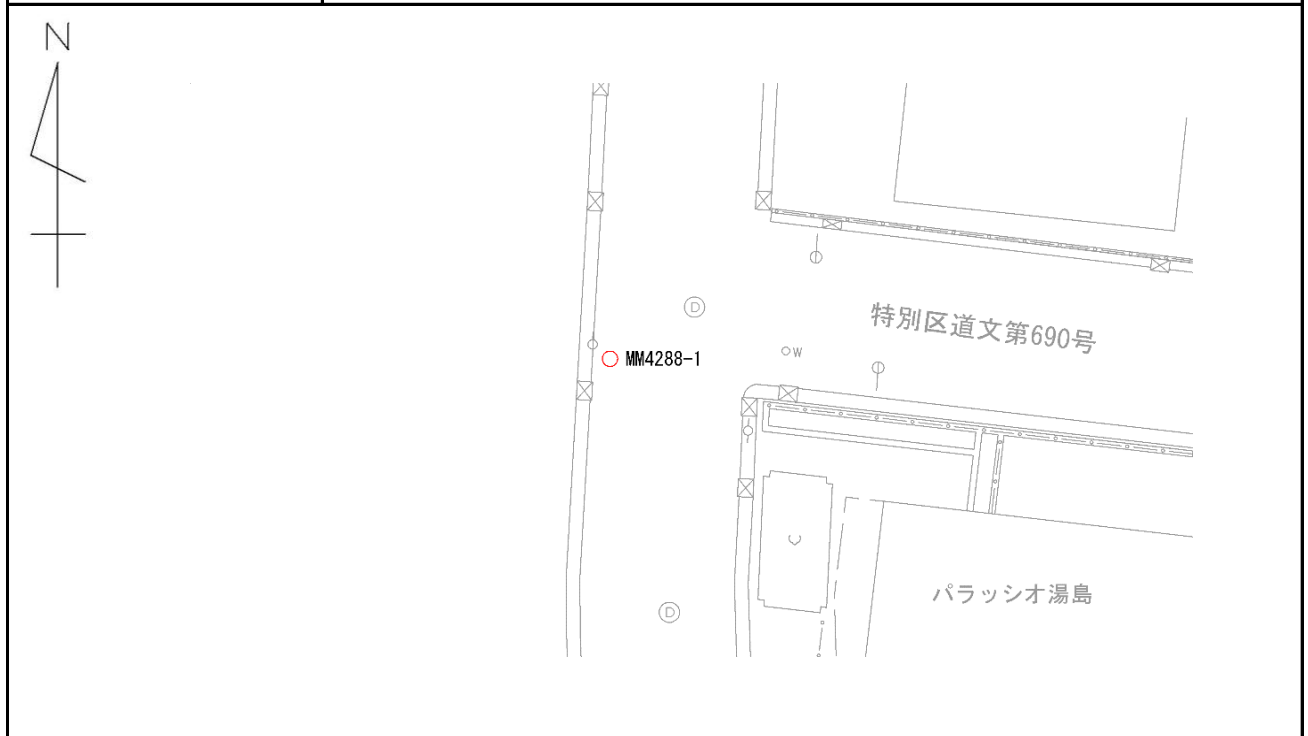

写 真

近 景

遠 景



細部図根点点の記

調整 2019年3月3日

点名	MM4289-1	基準点コード	
地区名	東京都文京区	測量年月日	令和2年11月13日
作業機関名	第一航業株式会社	作業責任者	川上 浩二
所在地	文京区湯島三丁目12番2号先		
管理者	文京区 土木部管理課		
標識の種類	金属標	現況地目	地上
備考	要図縮尺1/500		

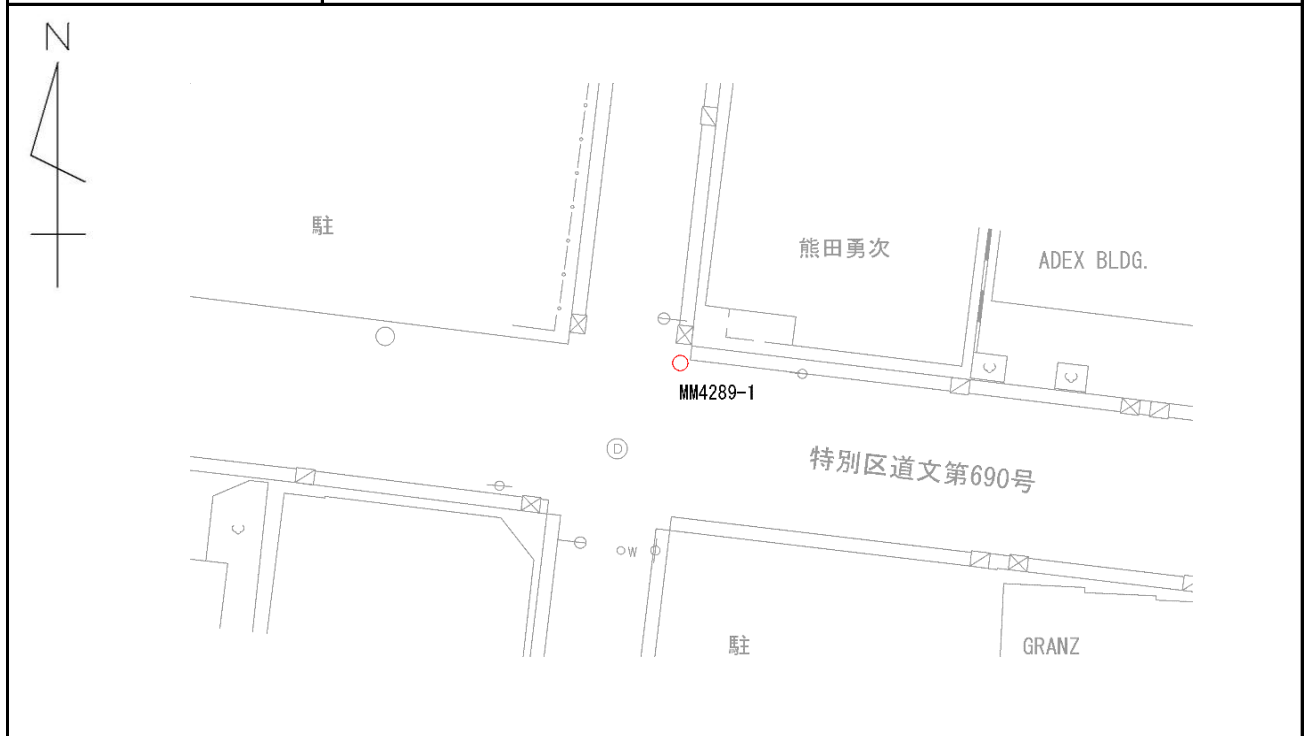

写 真

近 景

遠 景



細部図根点点の記

調整 2019年3月3日

点名	MM4290-1	基準点コード	
地区名	東京都文京区	測量年月日	令和2年11月13日
作業機関名	第一航業株式会社	作業責任者	川上 浩二
所在地	文京区湯島三丁目11番8号先		
管理者	文京区 土木部管理課		
標識の種類	金属標	現況地目	地上
備考	要図縮尺1/500		

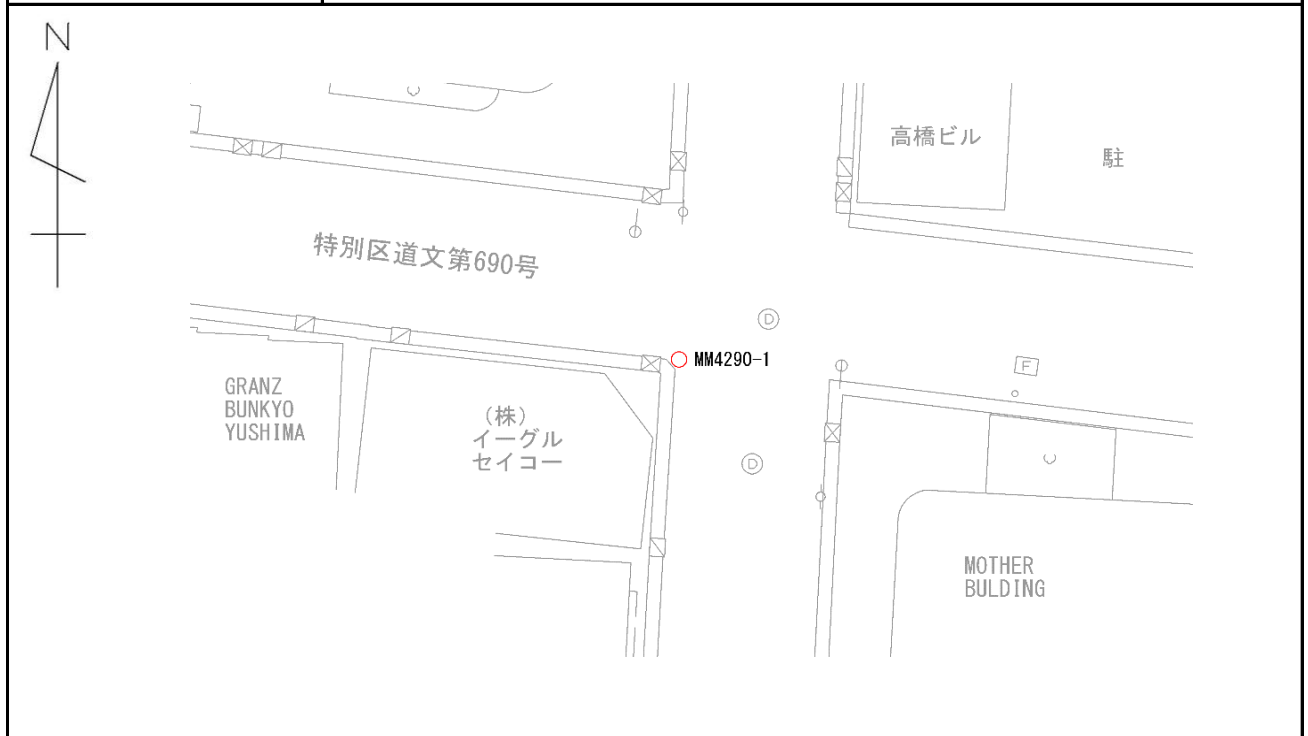

写 真

近 景

遠 景



細部図根点点の記

調整 2019年3月3日

点名	MM4291-1	基準点コード	
地区名	東京都文京区	測量年月日	令和2年11月18日
作業機関名	第一航業株式会社	作業責任者	川上 浩二
所在地	文京区湯島三丁目13番9号先		
管理者	文京区 土木部管理課		
標識の種類	金属標	現況地目	地上
備考	要図縮尺1/500		

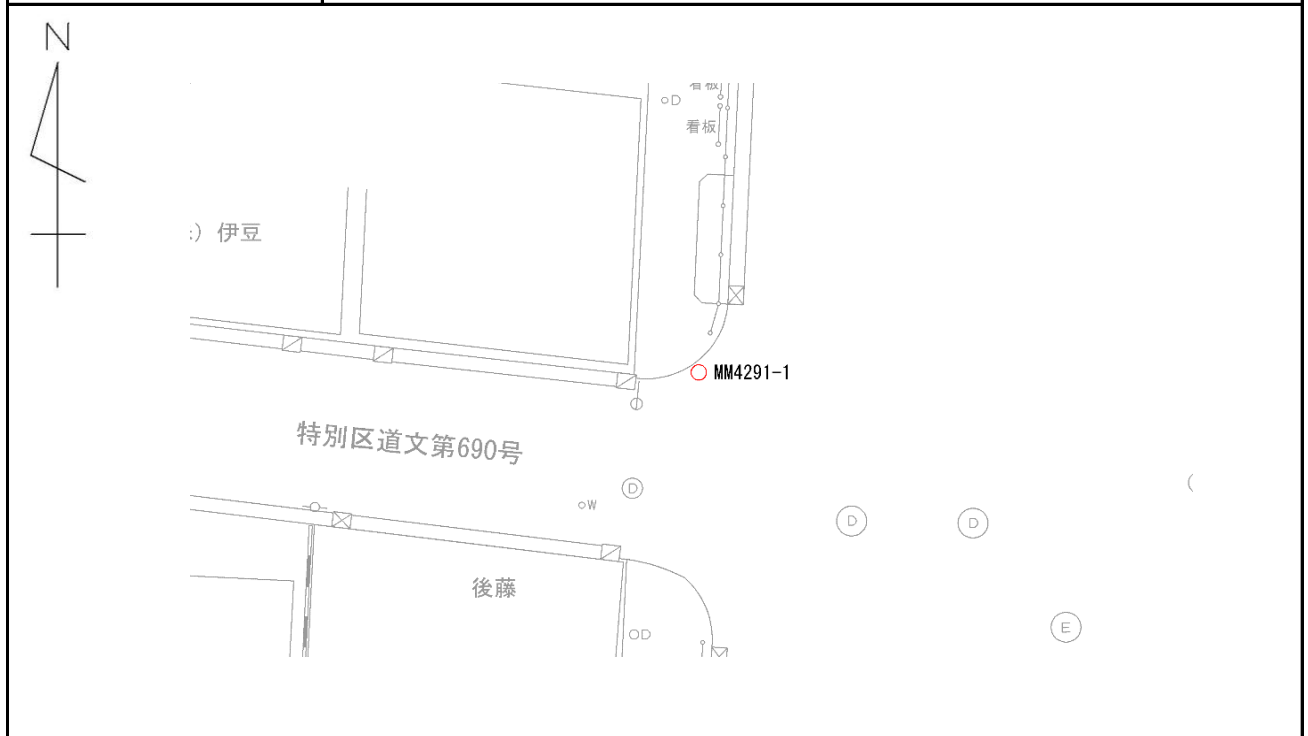

写 真

近 景

遠 景



細部図根点点の記

調整 2019年3月3日

点名	MM4296-1	基準点コード	
地区名	東京都文京区	測量年月日	令和2年11月13日
作業機関名	第一航業株式会社	作業責任者	川上 浩二
所在地	文京区湯島二丁目14番13号先		
管理者	文京区 土木部管理課		
標識の種類	金属標	現況地目	地上
備考	要図縮尺1/500		

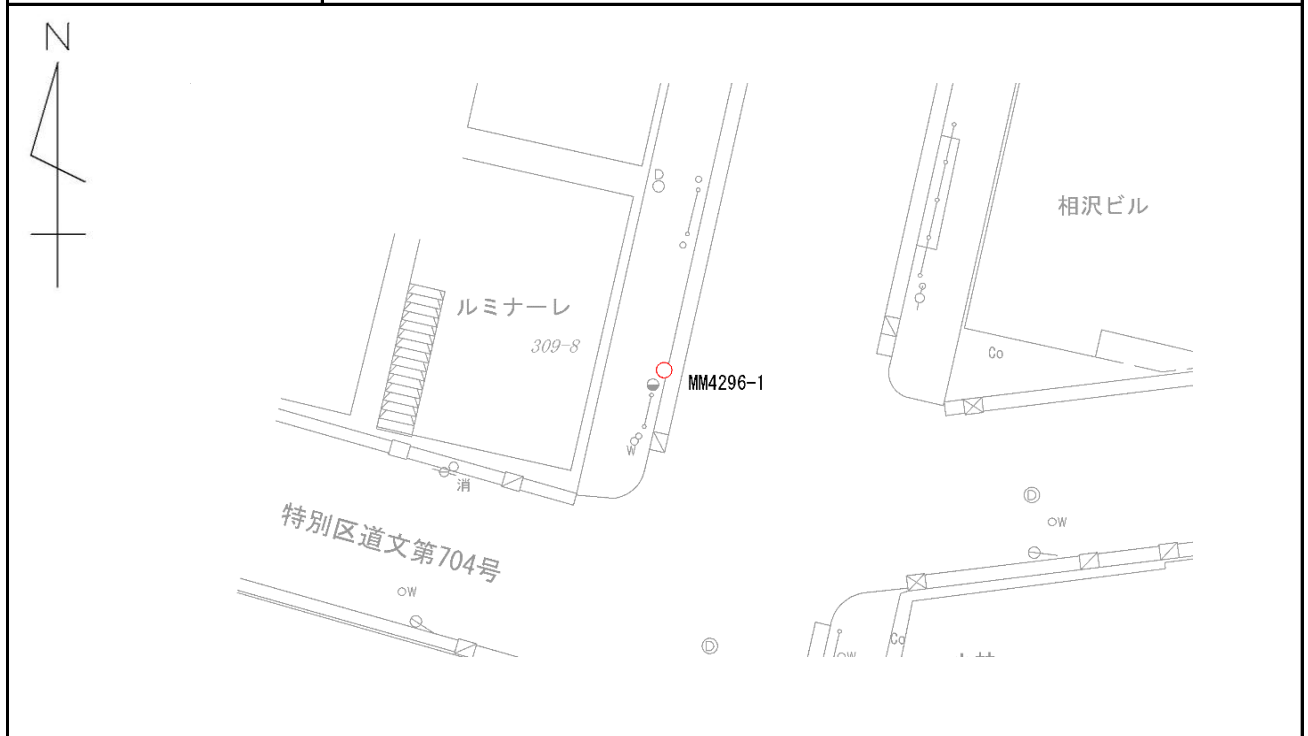

写 真

近 景

遠 景



細部図根点点の記

調整 2019年3月3日

点名	MM4297-1	基準点コード	
地区名	東京都文京区	測量年月日	令和2年11月13日
作業機関名	第一航業株式会社	作業責任者	川上 浩二
所在地	文京区湯島三丁目3番6号先		
管理者	文京区 土木部管理課		
標識の種類	金属標	現況地目	地上
備考	要図縮尺1/500		

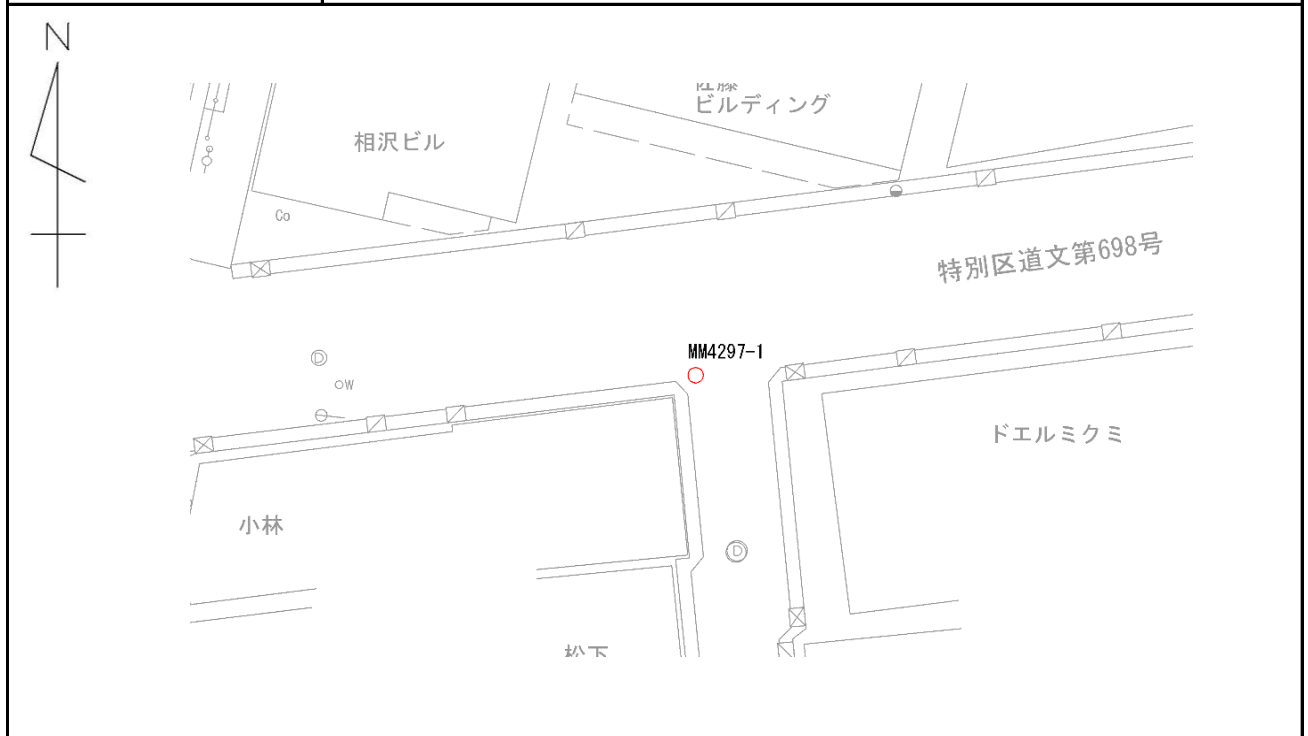

写真

近景

遠景



細部図根点点の記

調整 2019年3月3日

点名	MM4298-1	基準点コード	
地区名	東京都文京区	測量年月日	令和2年11月13日
作業機関名	第一航業株式会社	作業責任者	川上 浩二
所在地	文京区湯島三丁目5番7号先		
管理者	文京区 土木部管理課		
標識の種類	金属標	現況地目	地上
備考	要図縮尺1/500		



写 真

近 景

遠 景



細部図根点点の記

調整 2019年3月3日

点名	MM4300-1	基準点コード	
地区名	東京都文京区	測量年月日	令和2年11月13日
作業機関名	第一航業株式会社	作業責任者	川上 浩二
所在地	文京区湯島三丁目6番8号先		
管理者	文京区 土木部管理課		
標識の種類	金属標	現況地目	地上
備考	要図縮尺1/500		



写 真

近 景

遠 景



細部図根点点の記

調整 2019年3月3日

点名	MM4300-2	基準点コード	
地区名	東京都文京区	測量年月日	令和2年11月13日
作業機関名	第一航業株式会社	作業責任者	川上 浩二
所在地	文京区湯島三丁目6番10号先		
管理者	文京区 土木部管理課		
標識の種類	金属標	現況地目	地上
備考	要図縮尺1/500		



写 真

近 景

遠 景



細部図根点点の記

調整 2019年3月3日

点名	MM4300-3	基準点コード	
地区名	東京都文京区	測量年月日	令和2年11月18日
作業機関名	第一航業株式会社	作業責任者	川上 浩二
所在地	文京区湯島三丁目7番1号先		
管理者	文京区 土木部管理課		
標識の種類	金属標	現況地目	地上
備考	要図縮尺1/500		

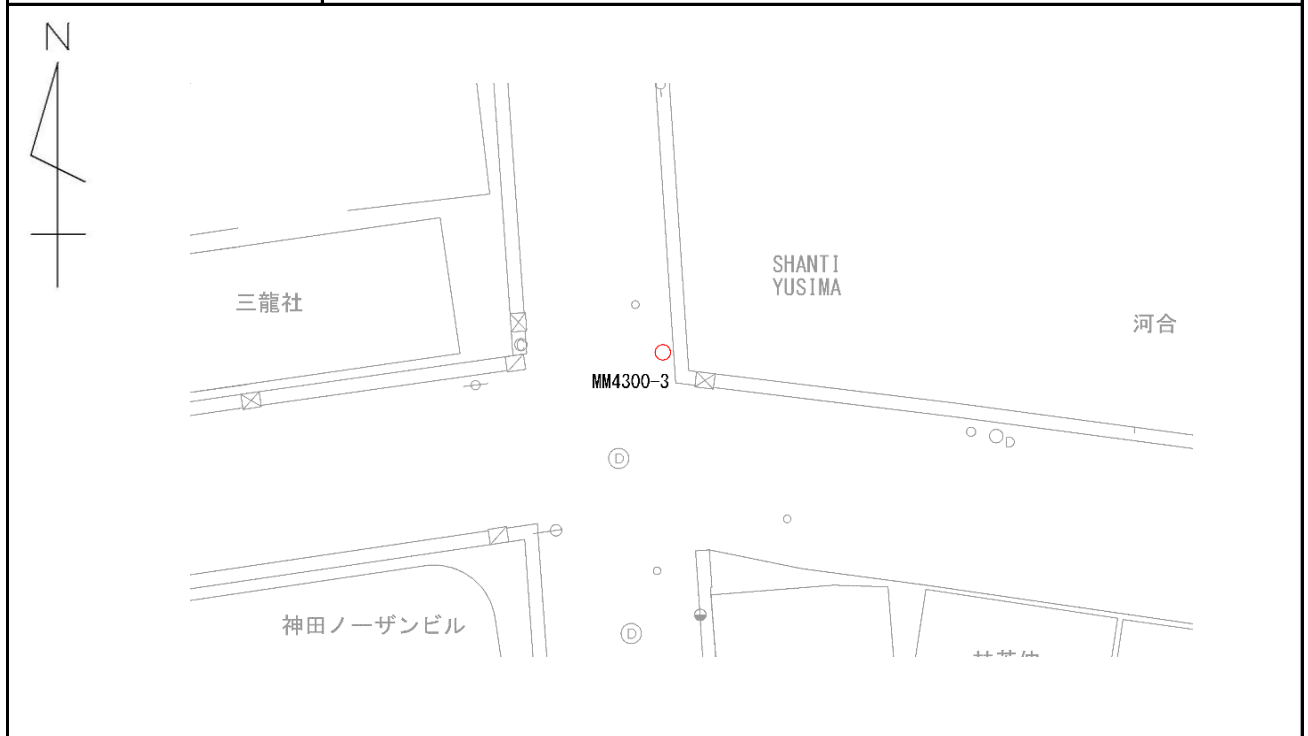

写 真

近 景

遠 景



細部図根点点の記

調整 2019年3月3日

点名	MM4301-1	基準点コード	
地区名	東京都文京区	測量年月日	令和2年11月13日
作業機関名	第一航業株式会社	作業責任者	川上 浩二
所在地	文京区湯島三丁目7番14号先		
管理者	文京区 土木部管理課		
標識の種類	金属標	現況地目	地上
備考	要図縮尺1/500		

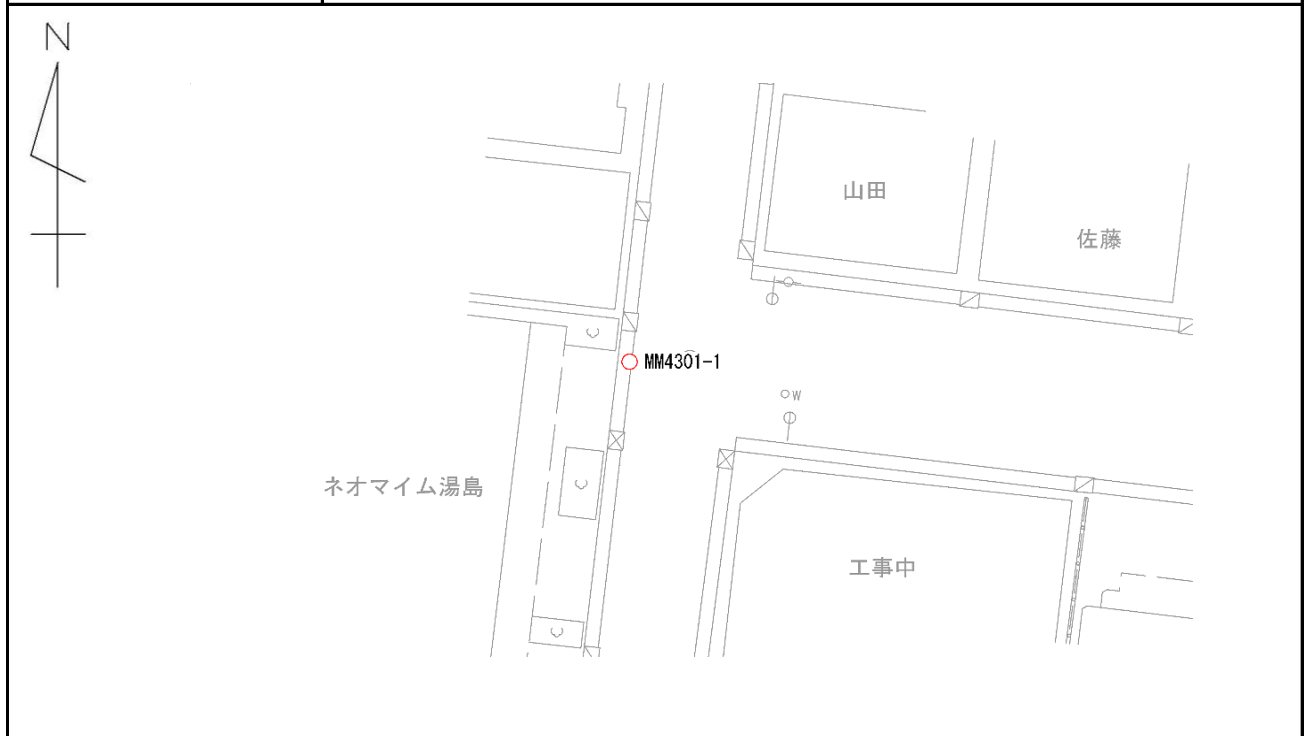

写 真

近 景

遠 景



細部図根点点の記

調整 2019年3月3日

点名	MM4302-1	基準点コード	
地区名	東京都文京区	測量年月日	令和2年11月13日
作業機関名	第一航業株式会社	作業責任者	川上 浩二
所在地	文京区湯島三丁目9番9号先		
管理者	文京区 土木部管理課		
標識の種類	金属標	現況地目	地上
備考	要図縮尺1/500		



写 真

近 景

遠 景



細部図根点点の記

調整 2019年3月3日

点名	MM4303-1	基準点コード	
地区名	東京都文京区	測量年月日	令和2年11月18日
作業機関名	第一航業株式会社	作業責任者	川上 浩二
所在地	文京区湯島三丁目10番9号先		
管理者	文京区 土木部管理課		
標識の種類	金属標	現況地目	地上
備考	要図縮尺1/500		

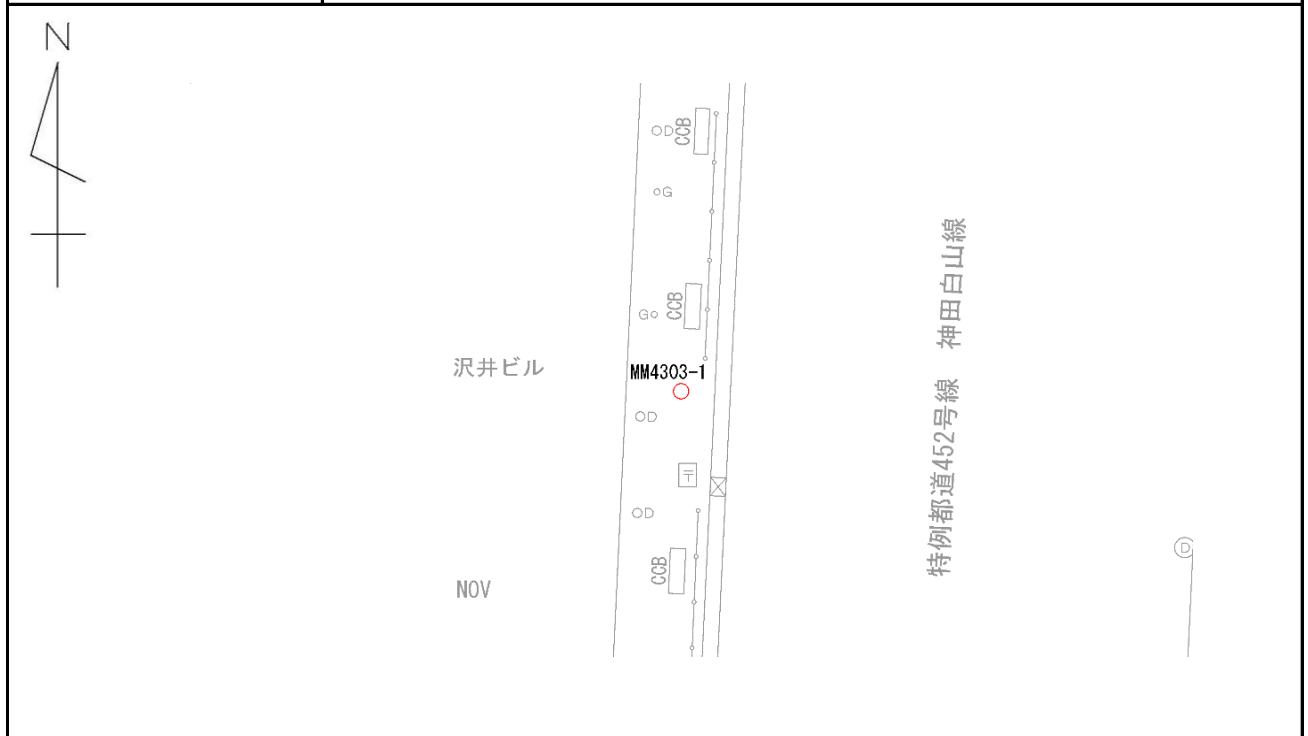

写 真

近 景

遠 景



細部図根点点の記

調整 2019年3月3日

点名	MM4303-2	基準点コード	
地区名	東京都文京区	測量年月日	令和2年11月18日
作業機関名	第一航業株式会社	作業責任者	川上 浩二
所在地	文京区湯島三丁目9番11号先		
管理者	文京区 土木部管理課		
標識の種類	金属標	現況地目	地上
備考	要図縮尺1/500		



写 真

近 景

遠 景



細部図根点点の記

調整 2019年3月3日

点名	MM4305-1	基準点コード	
地区名	東京都文京区	測量年月日	令和2年11月18日
作業機関名	第一航業株式会社	作業責任者	川上 浩二
所在地	文京区湯島三丁目10番2号先		
管理者	文京区 土木部管理課		
標識の種類	金属標	現況地目	地上
備考	要図縮尺1/500		



写 真

近 景

遠 景

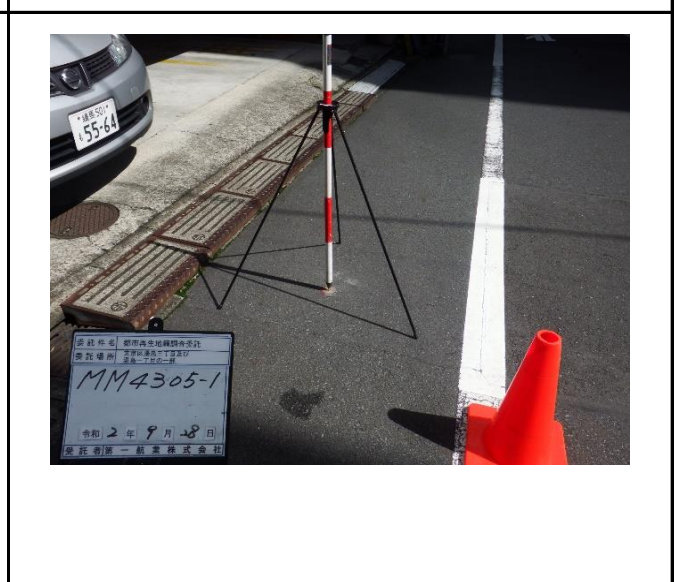

細部図根点点の記

調整 2019年3月3日

点名	MM4307-1	基準点コード	
地区名	東京都文京区	測量年月日	令和2年11月13日
作業機関名	第一航業株式会社	作業責任者	川上 浩二
所在地	文京区湯島三丁目2番14号先		
管理者	文京区 土木部管理課		
標識の種類	金属標	現況地目	地上
備考	要図縮尺1/500		

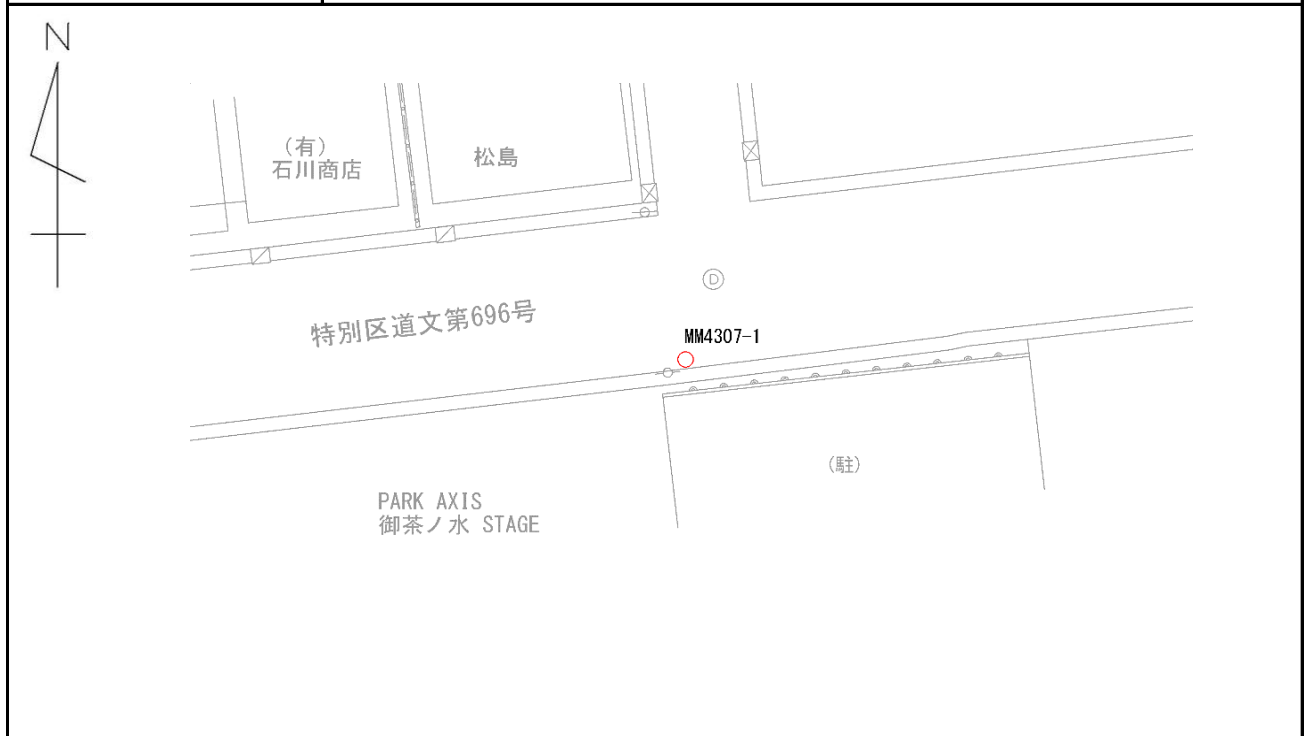

写 真

近 景

遠 景



細部図根点点の記

調整 2019年3月3日

点名	MM4308-1	基準点コード	
地区名	東京都文京区	測量年月日	令和2年11月13日
作業機関名	第一航業株式会社	作業責任者	川上 浩二
所在地	文京区湯島三丁目2番14号先		
管理者	文京区 土木部管理課		
標識の種類	金属標	現況地目	地上
備考	要図縮尺1/500		

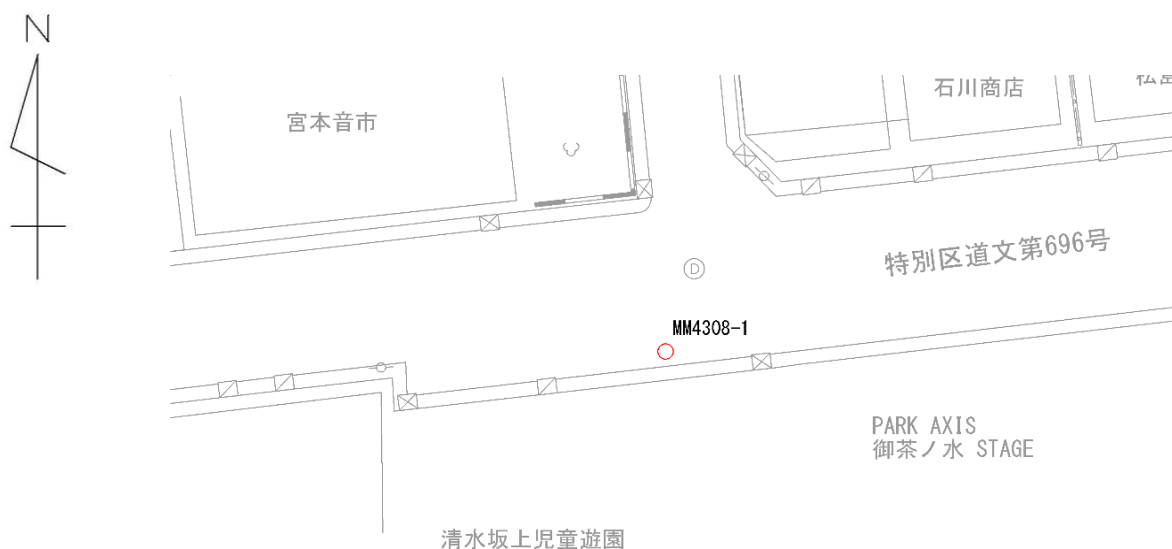

写真

近景



遠景



細部図根点点の記

調整 2019年3月3日

点名	MM4309-1	基準点コード	
地区名	東京都文京区	測量年月日	令和2年11月13日
作業機関名	第一航業株式会社	作業責任者	川上 浩二
所在地	文京区湯島二丁目8番1号先		
管理者	文京区 土木部管理課		
標識の種類	金属標	現況地目	地上
備考	要図縮尺1/500		

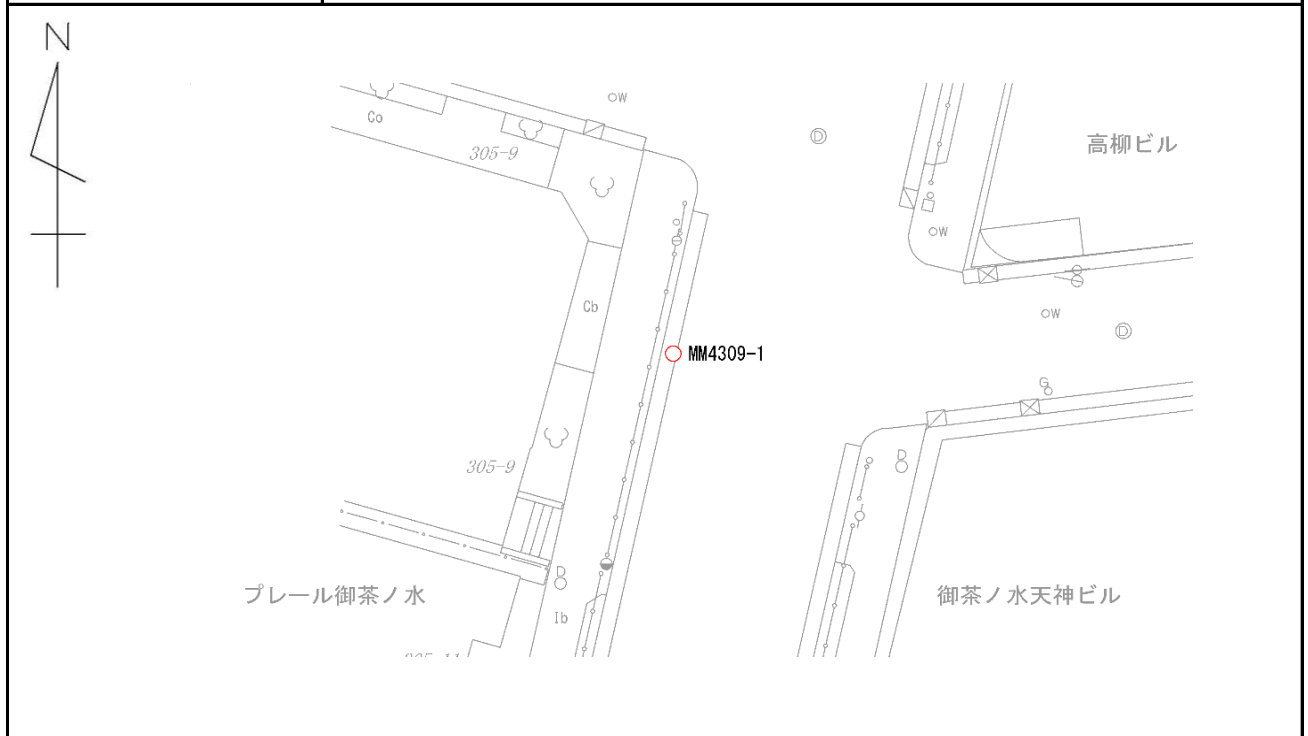

写真

近景

遠景



細部図根点点の記

調整 2019年3月3日

点名	MM4312-1	基準点コード	
地区名	東京都文京区	測量年月日	令和2年11月13日
作業機関名	第一航業株式会社	作業責任者	川上 浩二
所在地	文京区湯島三丁目6番16号先		
管理者	文京区 土木部管理課		
標識の種類	金属標	現況地目	地上
備考	要図縮尺1/500		

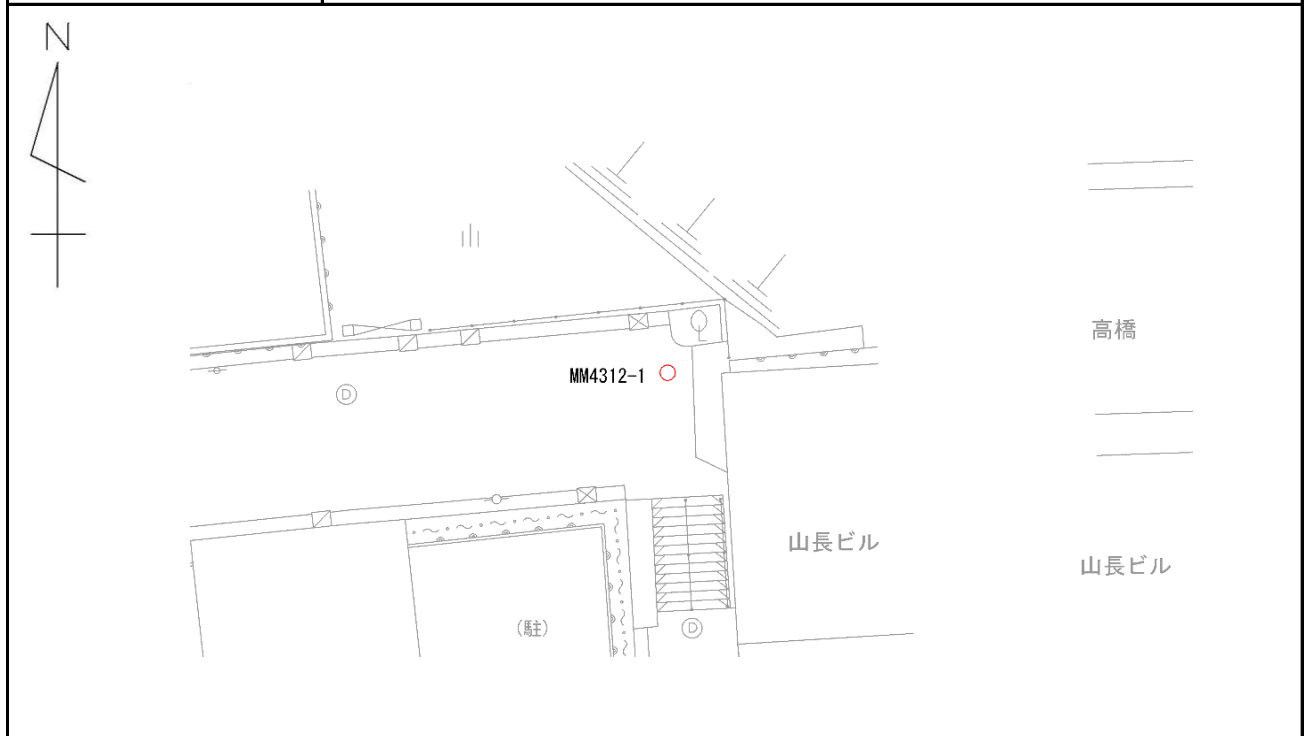

写真

近景

遠景



細部図根点点の記

調整 2019年3月3日

点名	MM4312-2	基準点コード	
地区名	東京都文京区	測量年月日	令和2年11月13日
作業機関名	第一航業株式会社	作業責任者	川上 浩二
所在地	文京区湯島三丁目6番10号先		
管理者	文京区 土木部管理課		
標識の種類	金属標	現況地目	地上
備考	要図縮尺1/500		

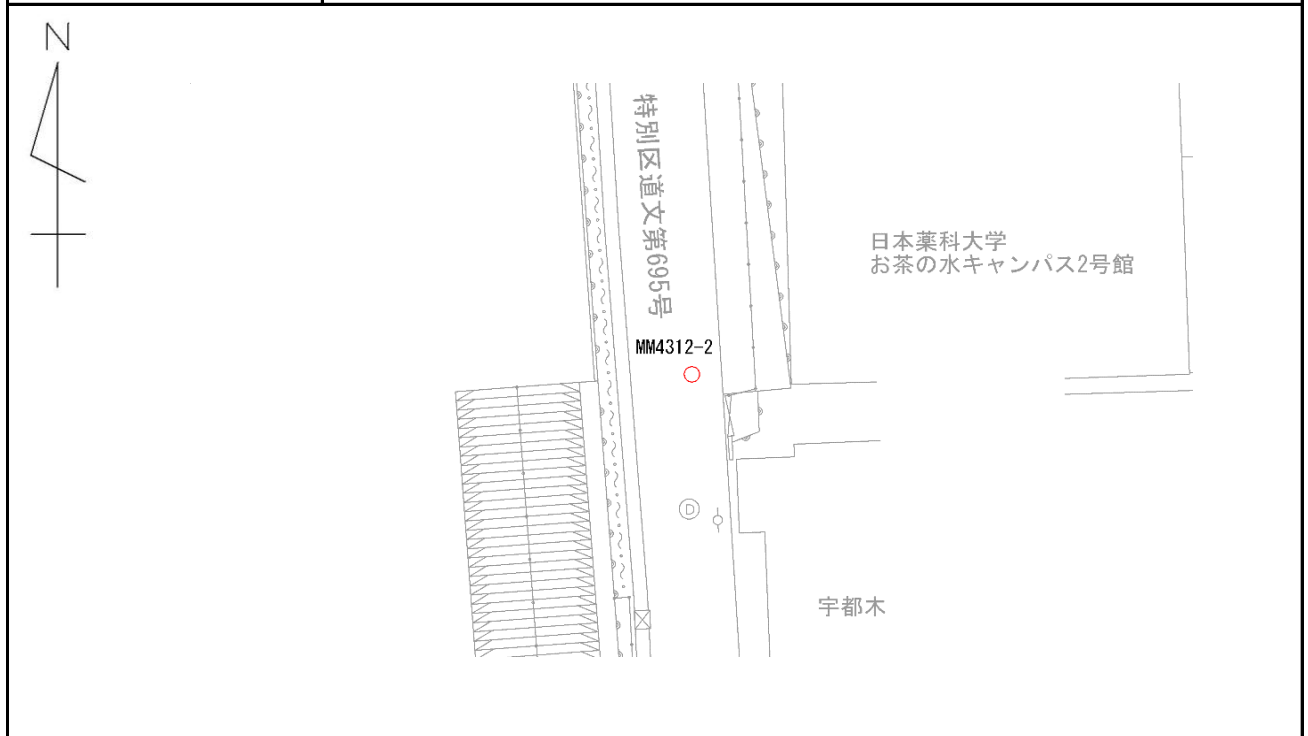

写 真

近 景

遠 景



細部図根点点の記

調整 2019年3月3日

点名	MM4312-3	基準点コード	
地区名	東京都文京区	測量年月日	令和2年11月13日
作業機関名	第一航業株式会社	作業責任者	川上 浩二
所在地	文京区湯島三丁目1番4号先		
管理者	文京区 土木部管理課		
標識の種類	金属標	現況地目	地上
備考	要図縮尺1/500		

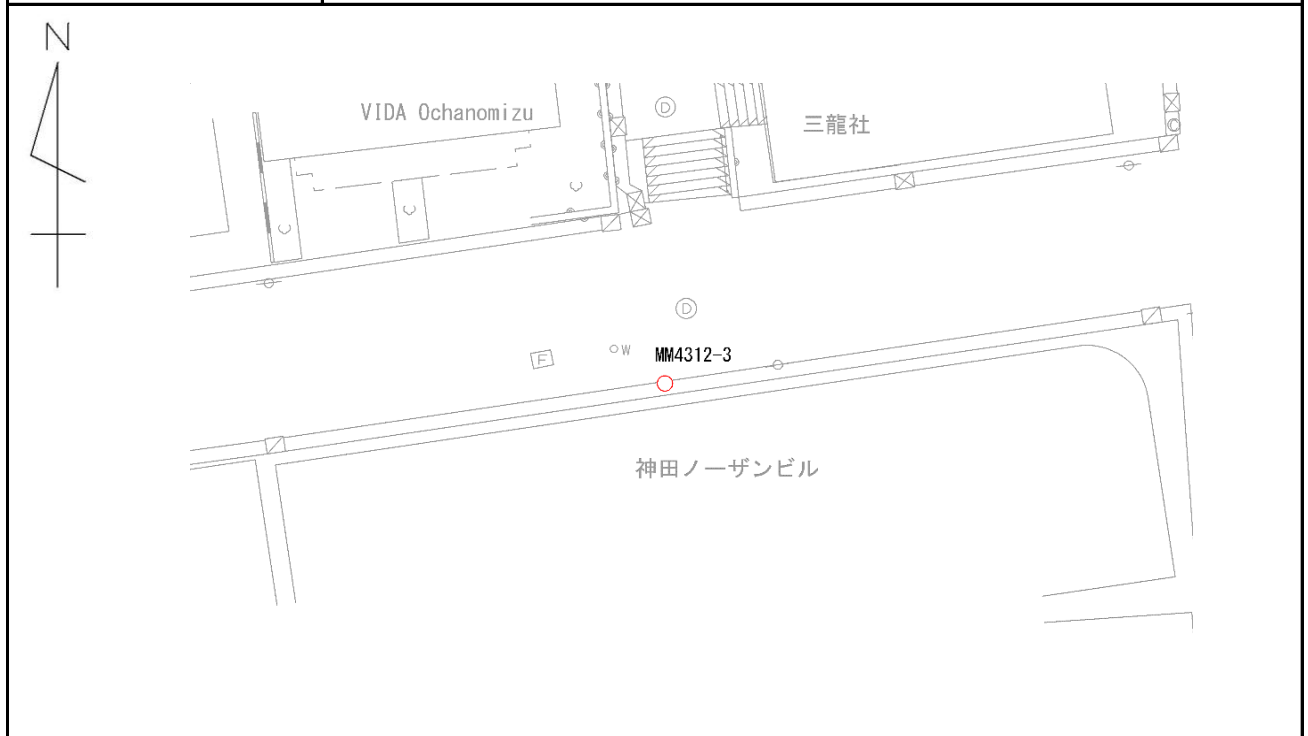

写 真

近 景

遠 景



細部図根点点の記

調整 2019年3月3日

点名	MM4314-1	基準点コード	
地区名	東京都文京区	測量年月日	令和2年11月13日
作業機関名	第一航業株式会社	作業責任者	川上 浩二
所在地	文京区湯島三丁目2番9号先		
管理者	文京区 土木部管理課		
標識の種類	金属標	現況地目	地上
備考	要図縮尺1/500		

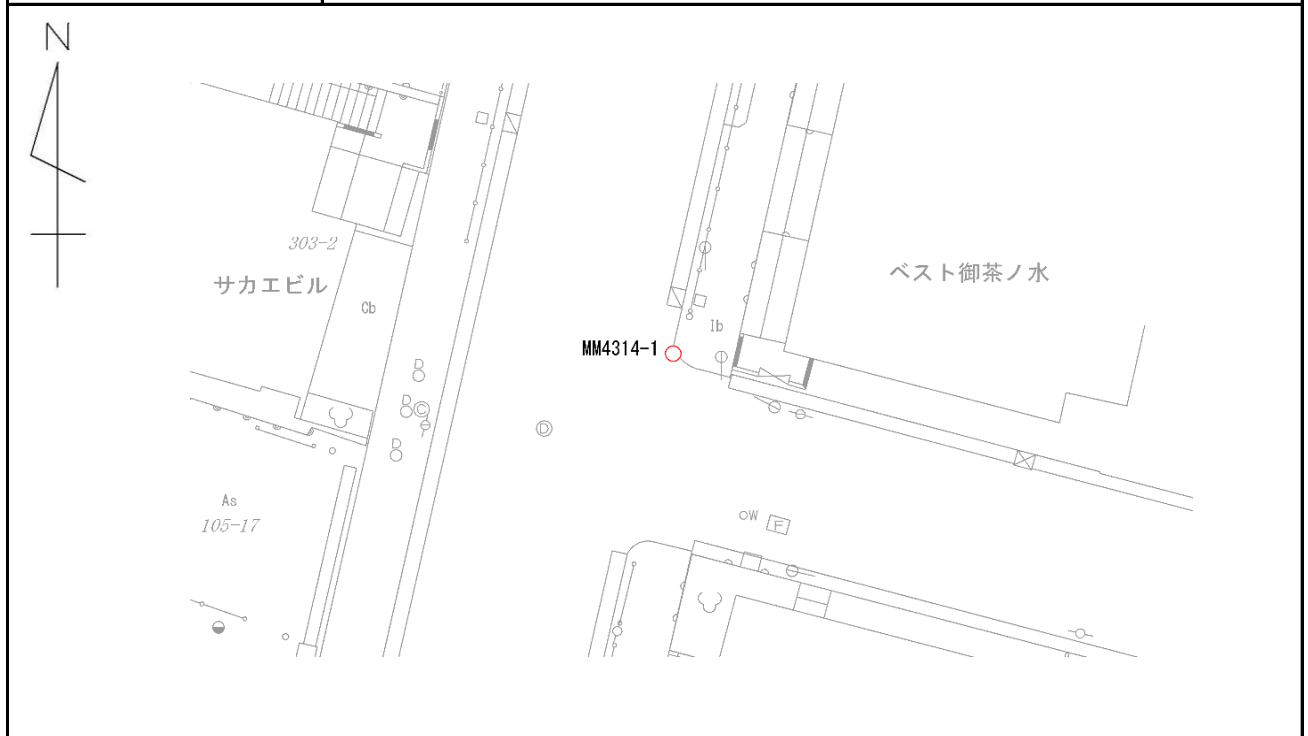

写 真

近 景

遠 景



細部図根点点の記

調整 2019年3月3日

点名	MM4314-2	基準点コード	
地区名	東京都文京区	測量年月日	令和2年11月13日
作業機関名	第一航業株式会社	作業責任者	川上 浩二
所在地	文京区湯島三丁目1番3号先		
管理者	文京区 土木部管理課		
標識の種類	金属標	現況地目	地上
備考	要図縮尺1/500		



写 真

近 景

遠 景



細部図根点点の記

調整 2019年3月3日

点名	MM4314-3	基準点コード	
地区名	東京都文京区	測量年月日	令和2年11月13日
作業機関名	第一航業株式会社	作業責任者	川上 浩二
所在地	文京区湯島三丁目1番18号先		
管理者	文京区 土木部管理課		
標識の種類	金属標	現況地目	地上
備考	要図縮尺1/500		

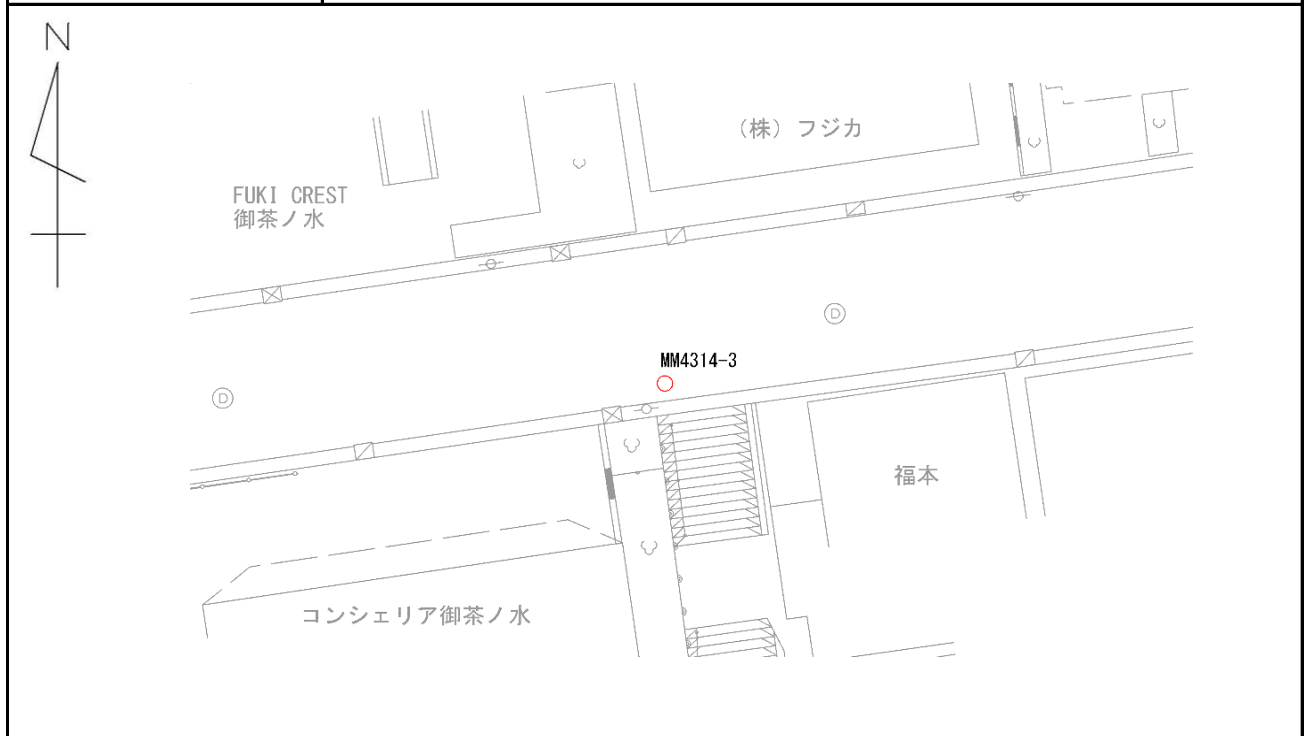

写真

近景

遠景



細部図根点点の記

調整 2019年3月3日

点名	MM4317-1	基準点コード	
地区名	東京都文京区	測量年月日	令和2年11月13日
作業機関名	第一航業株式会社	作業責任者	川上 浩二
所在地	文京区湯島三丁目7番1号先		
管理者	文京区 土木部管理課		
標識の種類	金属標	現況地目	地上
備考	要図縮尺1/500		



写 真

近 景

遠 景

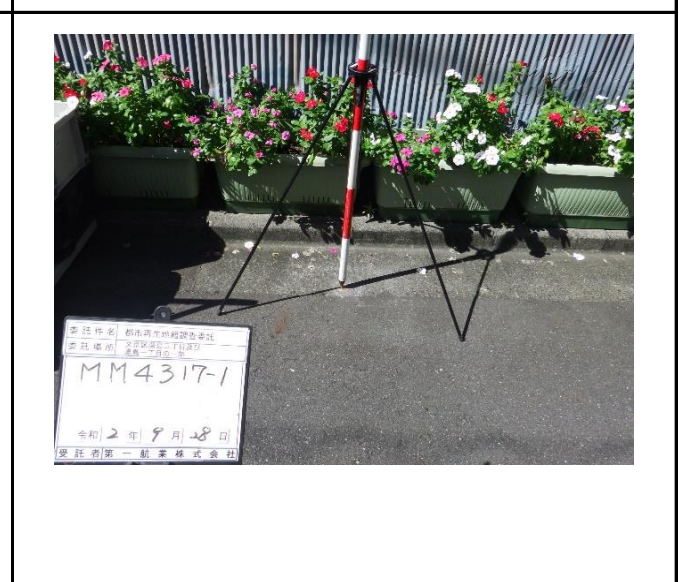

細部図根点点の記

調整 2019年3月3日

点名	MM4317-2	基準点コード	
地区名	東京都文京区	測量年月日	令和2年11月13日
作業機関名	第一航業株式会社	作業責任者	川上 浩二
所在地	千代田区外神田六丁目2番4号先		
管理者	文京区 土木部管理課		
標識の種類	金属標	現況地目	地上
備考	要図縮尺1/500		

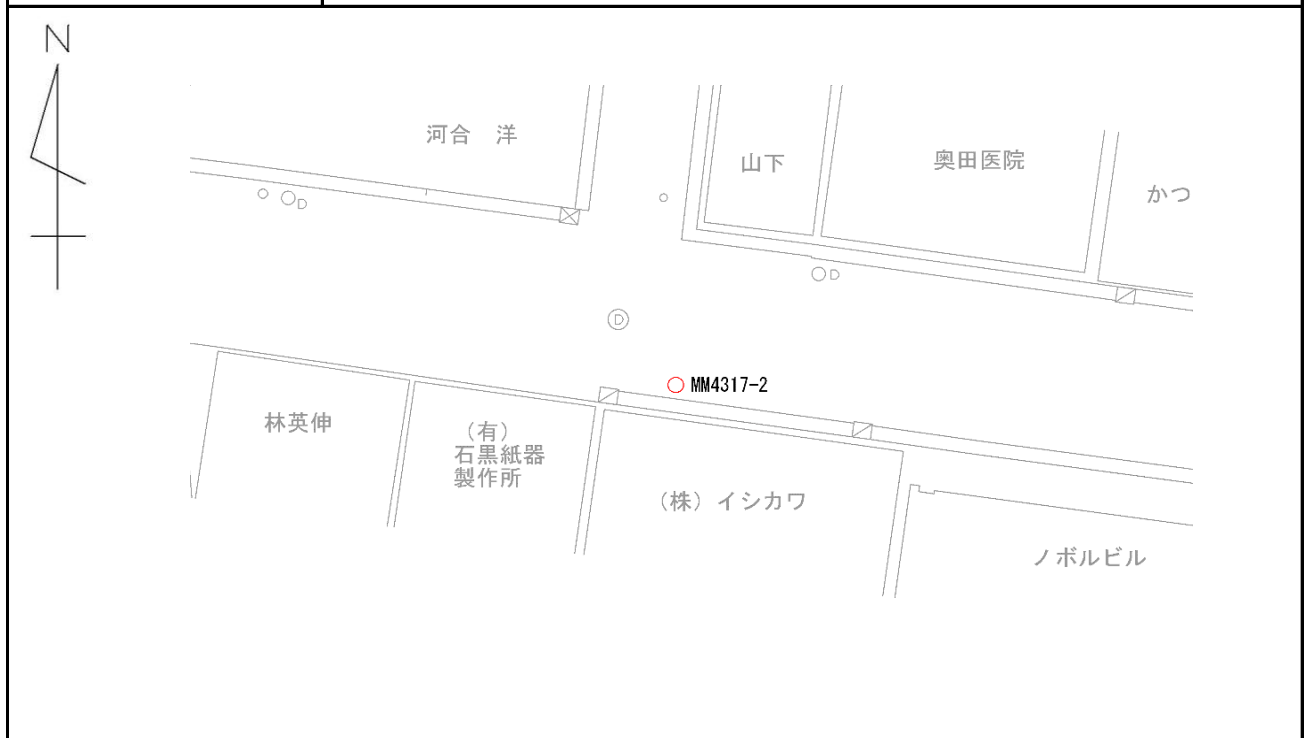

写 真

近 景

遠 景

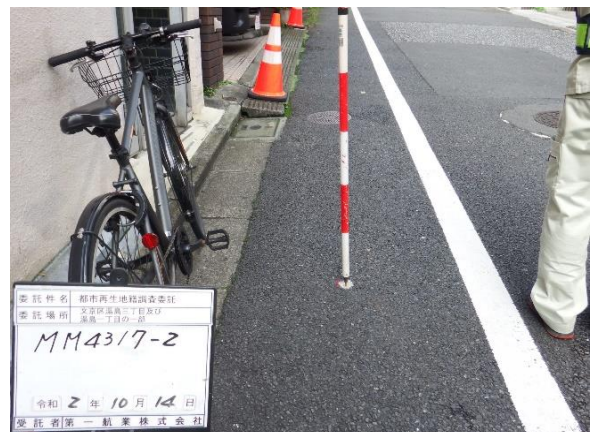

細部図根点点の記

調整 2019年3月3日

点名	MM4318-1	基準点コード	
地区名	東京都文京区	測量年月日	令和2年11月13日
作業機関名	第一航業株式会社	作業責任者	川上 浩二
所在地	文京区湯島三丁目8番10号先		
管理者	文京区 土木部管理課		
標識の種類	金属標	現況地目	地上
備考	要図縮尺1/500		



写 真

近 景

遠 景



細部図根点点の記

調整 2019年3月3日

点名	MM4318-2	基準点コード	
地区名	東京都文京区	測量年月日	令和2年11月13日
作業機関名	第一航業株式会社	作業責任者	川上 浩二
所在地	千代田区外神田六丁目2番6号先		
管理者	文京区 土木部管理課		
標識の種類	金属標	現況地目	地上
備考	要図縮尺1/500		

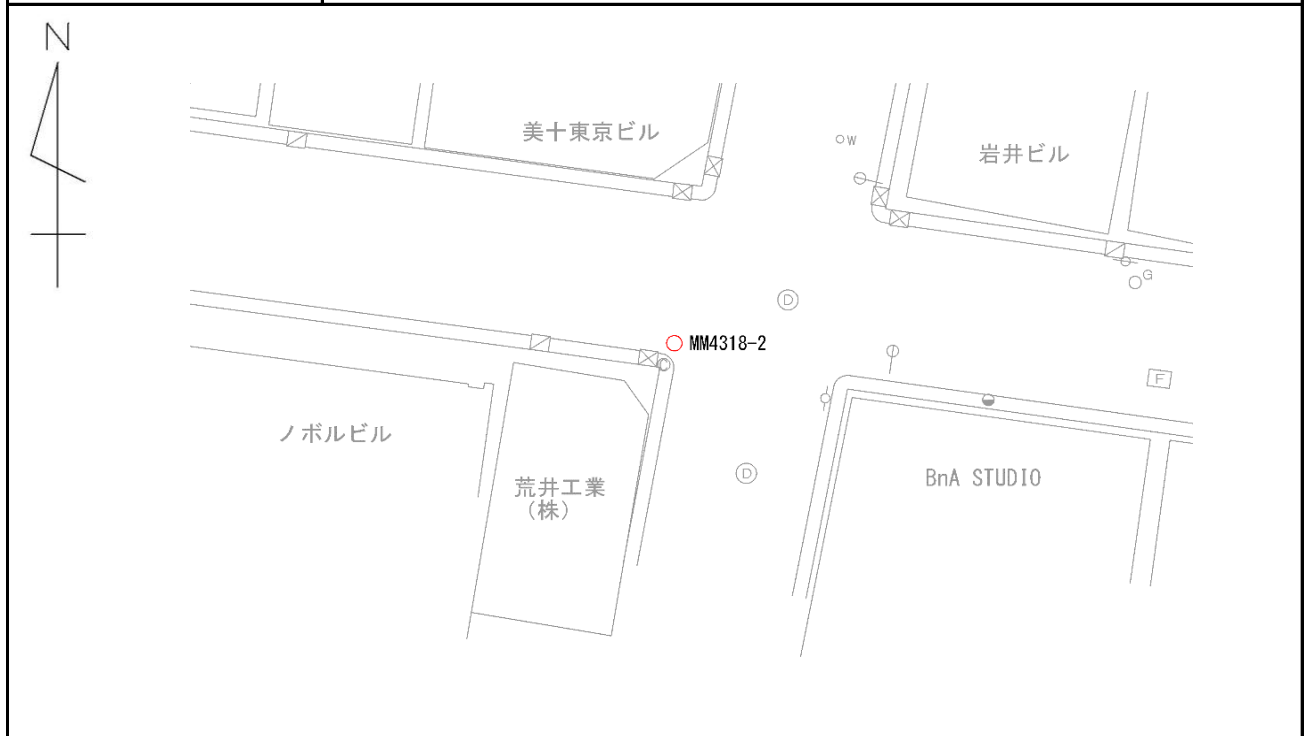

写 真

近 景

遠 景



細部図根点点の記

調整 2019年3月3日

点名	MM4319-1	基準点コード	
地区名	東京都文京区	測量年月日	令和2年11月18日
作業機関名	第一航業株式会社	作業責任者	川上 浩二
所在地	千代田区外神田六丁目4番6号先		
管理者	文京区 土木部管理課		
標識の種類	金属標	現況地目	地上
備考	要図縮尺1/500		



写真

近景

遠景



細部図根点点の記

調整 2019年3月3日

点名	MM4319-2	基準点コード	
地区名	東京都文京区	測量年月日	令和2年11月18日
作業機関名	第一航業株式会社	作業責任者	川上 浩二
所在地	千代田区外神田六丁目3番3号先		
管理者	文京区 土木部管理課		
標識の種類	金属標	現況地目	地上
備考	要図縮尺1/500		



写 真

近 景

遠 景



細部図根点点の記

調整 2019年3月3日

点名	MM4320-1	基準点コード	
地区名	東京都文京区	測量年月日	令和2年11月18日
作業機関名	第一航業株式会社	作業責任者	川上 浩二
所在地	千代田区外神田六丁目4番6号先		
管理者	文京区 土木部管理課		
標識の種類	金属標	現況地目	地上
備考	要図縮尺1/500		



写 真

近 景

遠 景



細部図根点点の記

調整 2019年3月3日

点名	MM4320-2	基準点コード	
地区名	東京都文京区	測量年月日	令和2年11月18日
作業機関名	第一航業株式会社	作業責任者	川上 浩二
所在地	千代田区外神田六丁目4番7号先		
管理者	文京区 土木部管理課		
標識の種類	金属標	現況地目	地上
備考	要図縮尺1/500		

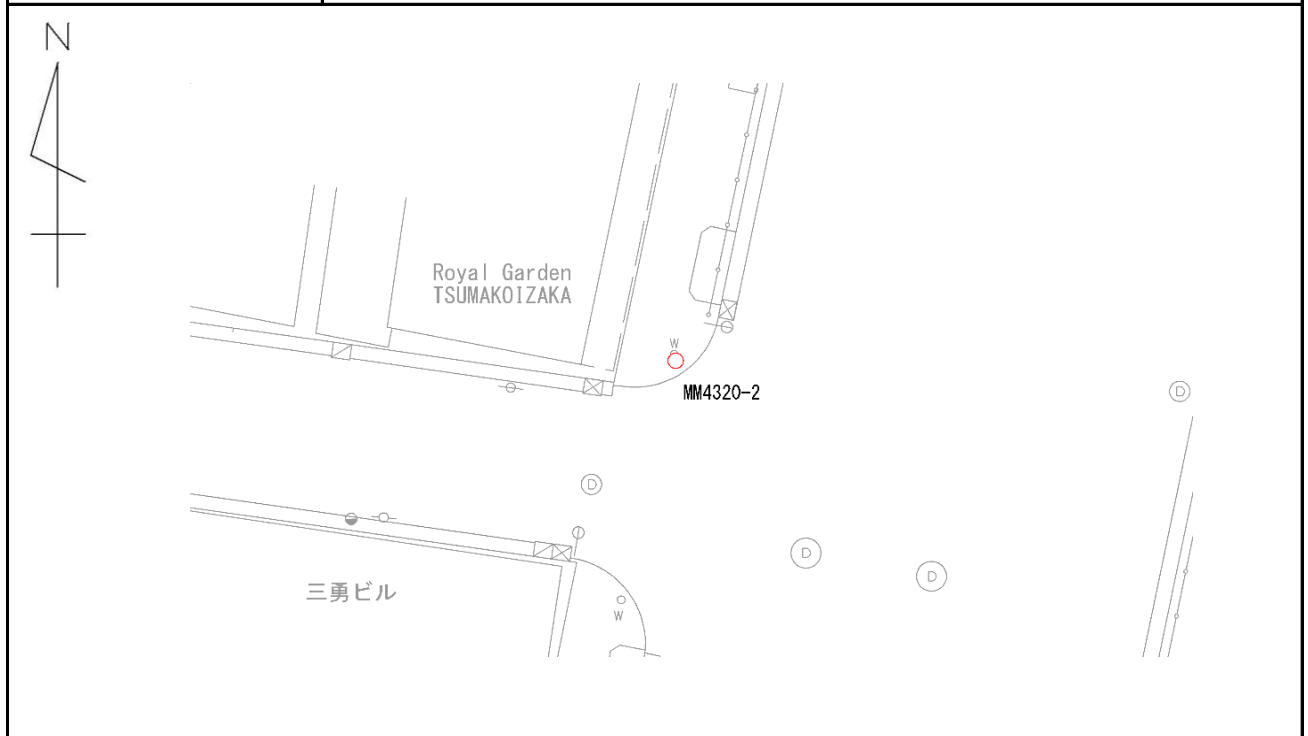

写 真

近 景

遠 景



細部図根点点の記

調整 2019年3月3日

点名	MM4325-1	基準点コード	
地区名	東京都文京区	測量年月日	令和2年11月13日
作業機関名	第一航業株式会社	作業責任者	川上 浩二
所在地	千代田区外神田六丁目1番8号先		
管理者	文京区 土木部管理課		
標識の種類	金属標	現況地目	地上
備考	要図縮尺1/500		

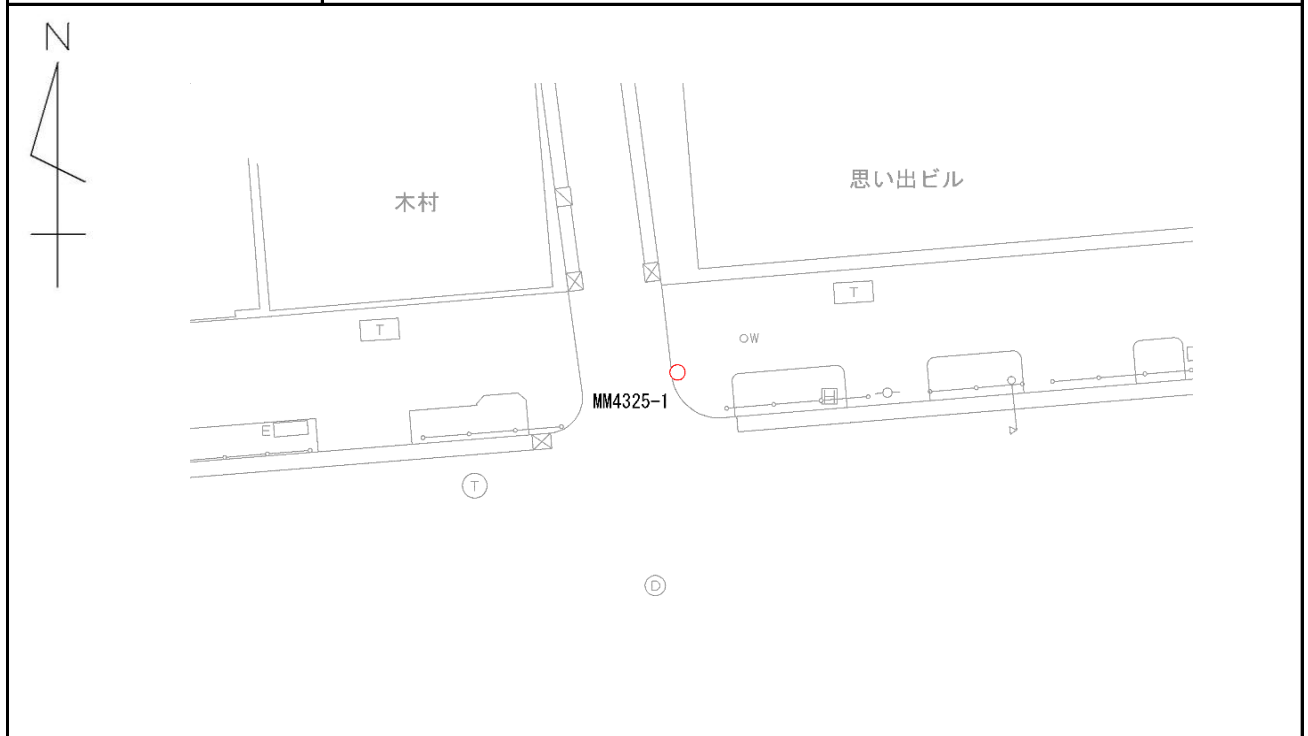

写真

近景



遠景



細部図根点点の記

調整 2019年3月3日

点名	MM4326-1	基準点コード	
地区名	東京都文京区	測量年月日	令和2年11月18日
作業機関名	第一航業株式会社	作業責任者	川上 浩二
所在地	千代田区外神田六丁目5番12号先		
管理者	文京区 土木部管理課		
標識の種類	金属標	現況地目	地上
備考	要図縮尺1/500		

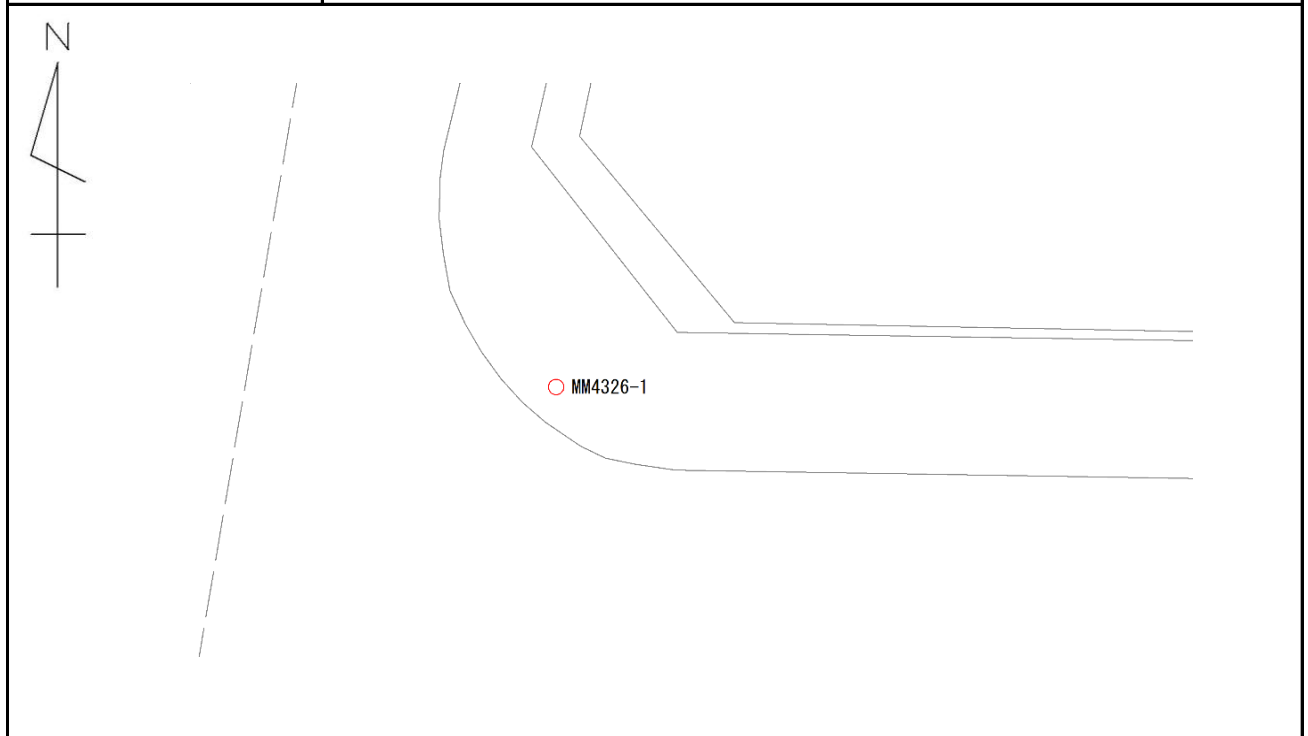

写 真

近 景

遠 景



細部図根点点の記

調整 2019年3月3日

点名	MM4327-1	基準点コード	
地区名	東京都文京区	測量年月日	令和2年11月18日
作業機関名	第一航業株式会社	作業責任者	川上 浩二
所在地	千代田区外神田六丁目13番13号先		
管理者	文京区 土木部管理課		
標識の種類	金属標	現況地目	地上
備考	要図縮尺1/500		

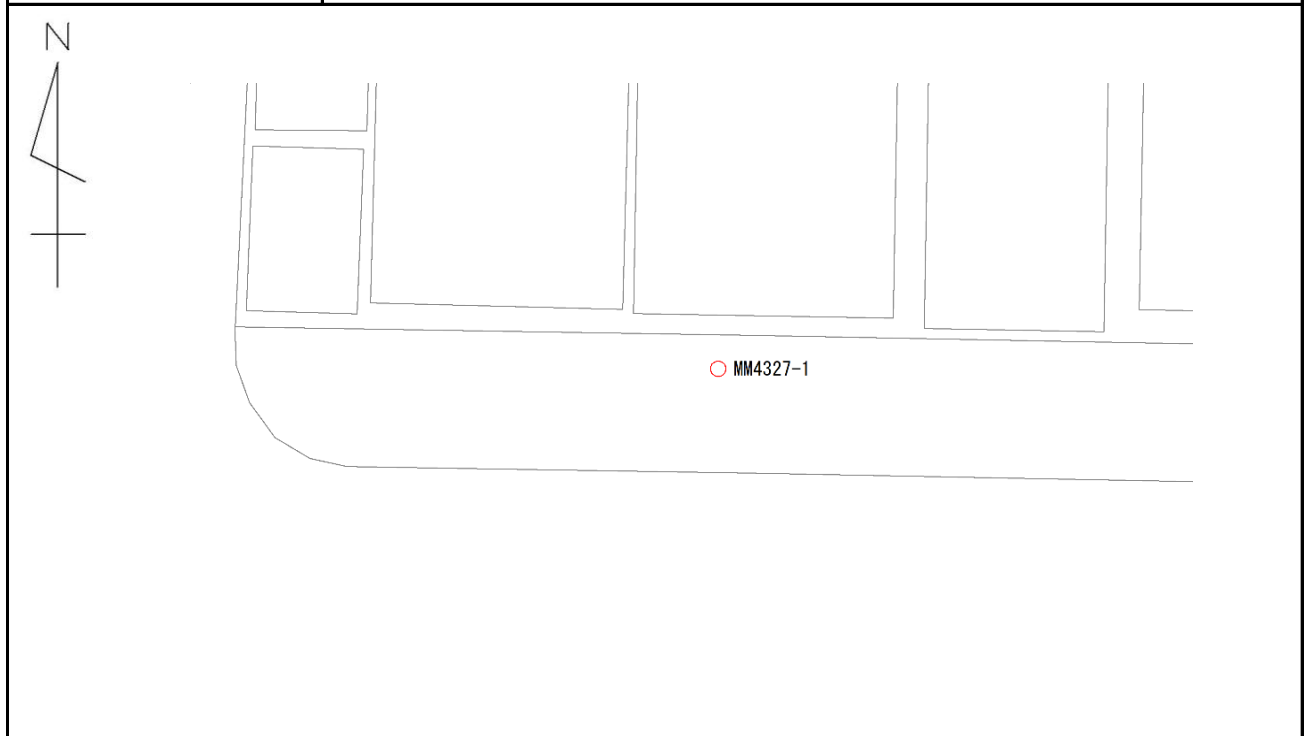

写 真

近 景

遠 景



細部図根点点の記

調整 2019年3月3日

点名	MM4328-1	基準点コード	
地区名	東京都文京区	測量年月日	令和2年11月13日
作業機関名	第一航業株式会社	作業責任者	川上 浩二
所在地	千代田区外神田六丁目1番8号先		
管理者	文京区 土木部管理課		
標識の種類	金属標	現況地目	地上
備考	要図縮尺1/500		

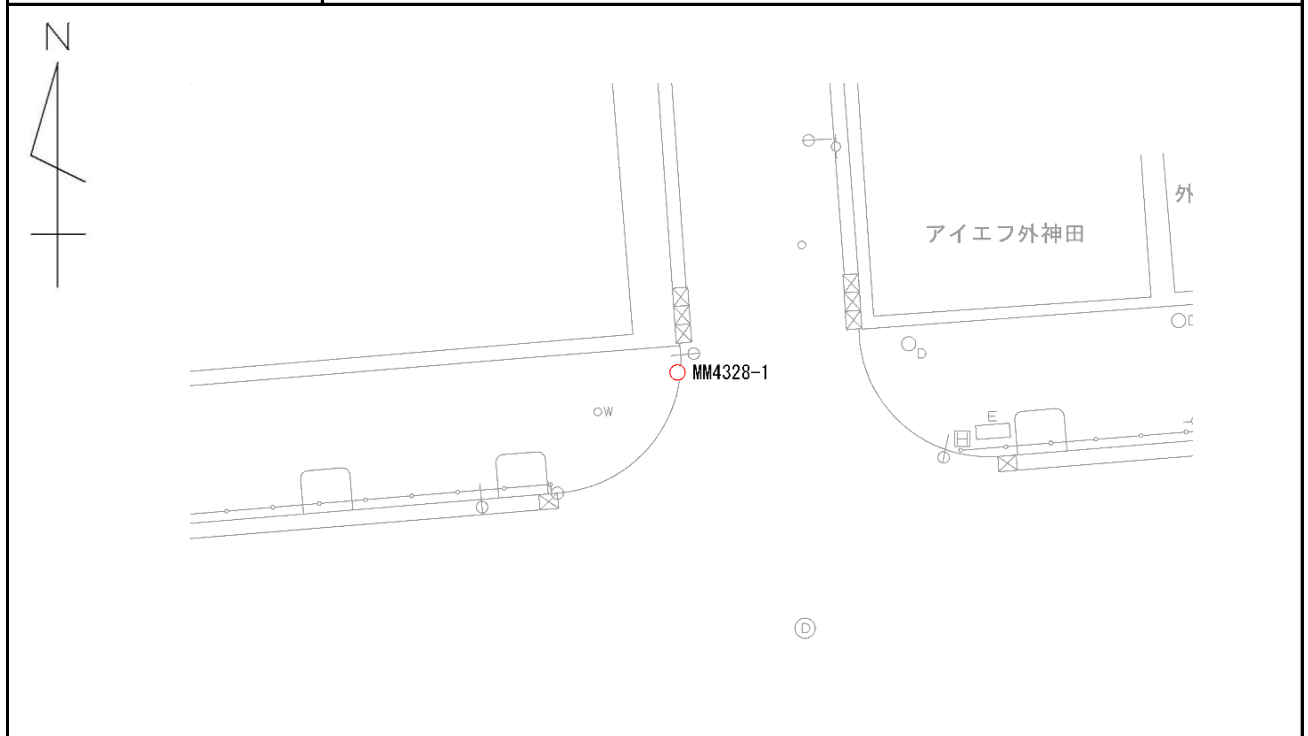

写 真

近 景

遠 景



細部図根点点の記

調整 2019年3月3日

点名	MM4330-1	基準点コード	
地区名	東京都文京区	測量年月日	令和2年11月13日
作業機関名	第一航業株式会社	作業責任者	川上 浩二
所在地	文京区湯島三丁目1番7号先		
管理者	文京区 土木部管理課		
標識の種類	金属標	現況地目	地上
備考	要図縮尺1/500		

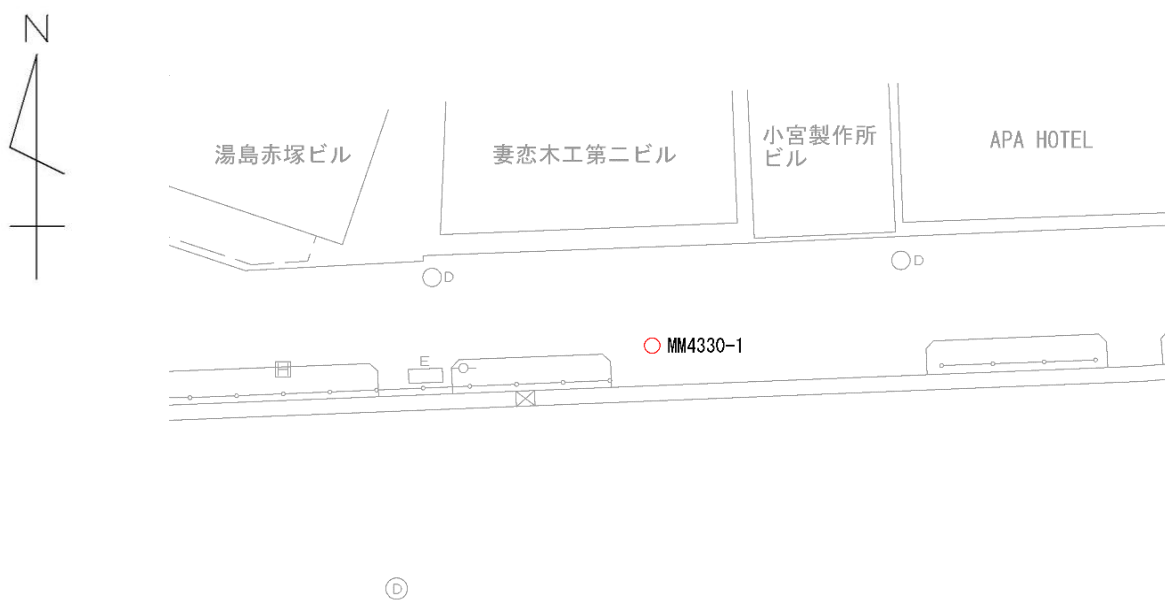

写 真

近 景

遠 景



細部図根点点の記

調整 2019年3月3日

点名	MM4330-2	基準点コード	
地区名	東京都文京区	測量年月日	令和2年11月13日
作業機関名	第一航業株式会社	作業責任者	川上 浩二
所在地	文京区湯島三丁目1番3号先		
管理者	文京区 土木部管理課		
標識の種類	金属標	現況地目	地上
備考	要図縮尺1/500		

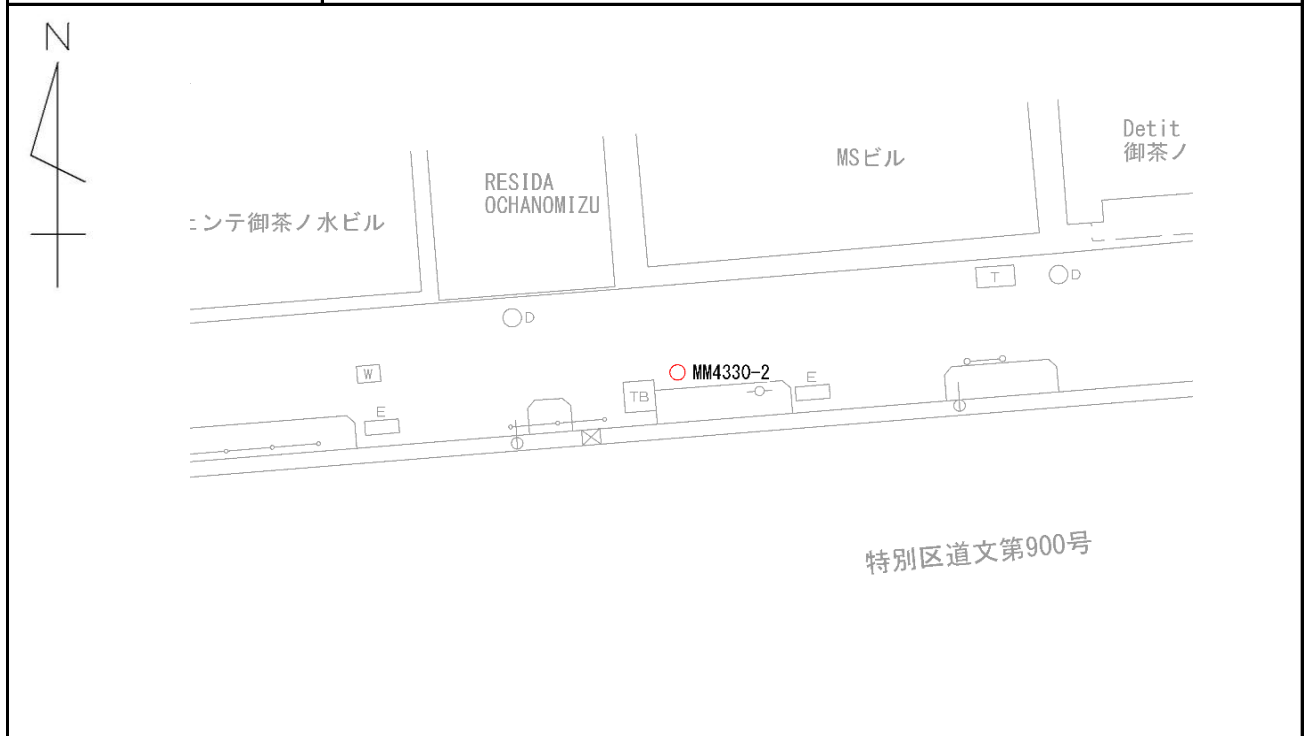

写 真

近 景

遠 景



細部図根点点の記

調整 2019年3月3日

点名	MM4331-1	基準点コード	
地区名	東京都文京区	測量年月日	令和2年11月13日
作業機関名	第一航業株式会社	作業責任者	川上 浩二
所在地	文京区湯島一丁目12番3号先		
管理者	文京区 土木部管理課		
標識の種類	金属標	現況地目	地上
備考	要図縮尺1/500		

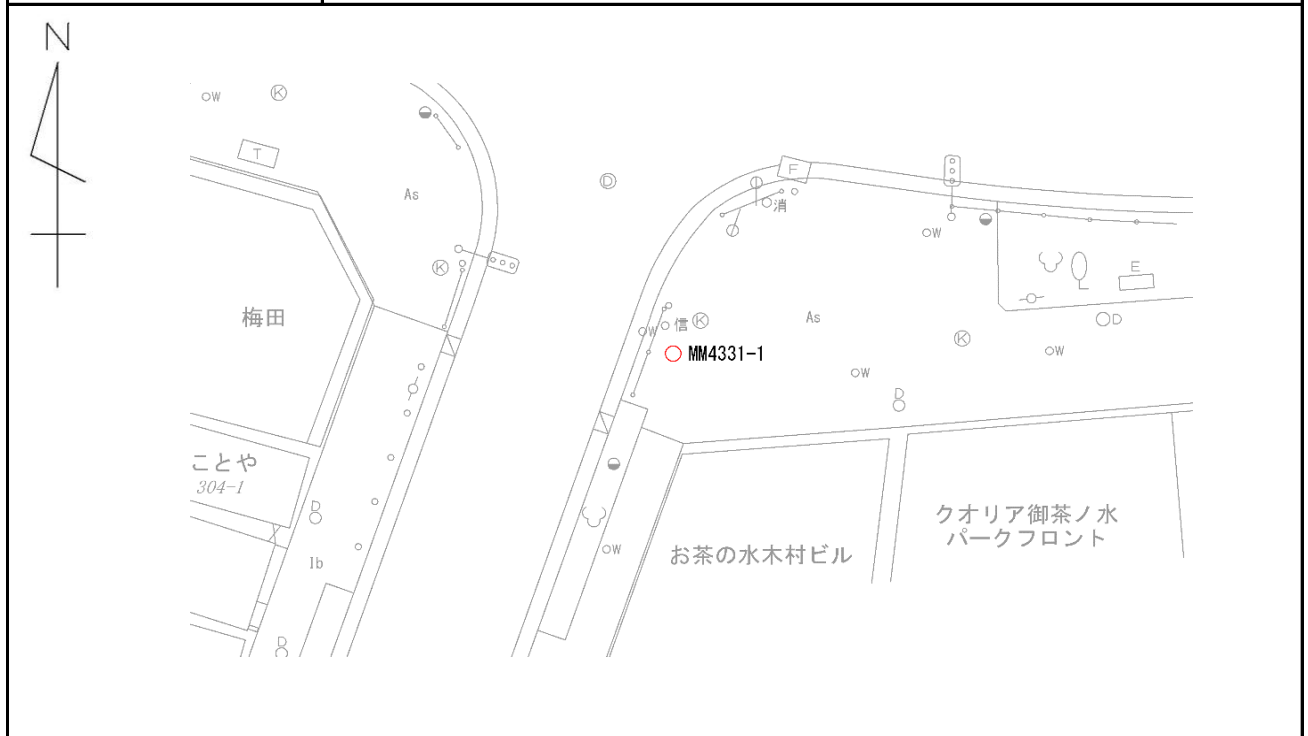

写 真

近 景

遠 景



細部図根点点の記

調整 2019年3月3日

点名	MM4333-1	基準点コード	
地区名	東京都文京区	測量年月日	令和2年11月13日
作業機関名	第一航業株式会社	作業責任者	川上 浩二
所在地	文京区湯島一丁目12番5号先		
管理者	文京区 土木部管理課		
標識の種類	金属標	現況地目	地上
備考	要図縮尺1/500		



写 真

近 景

遠 景



細部図根点点の記

調整 2019年3月3日

点名	MM4333-2	基準点コード	
地区名	東京都文京区	測量年月日	令和2年11月13日
作業機関名	第一航業株式会社	作業責任者	川上 浩二
所在地	文京区湯島一丁目13番2号先		
管理者	文京区 土木部管理課		
標識の種類	金属標	現況地目	地上
備考	要図縮尺1/500		



写 真

近 景

遠 景



細部図根点点の記

調整 2019年3月3日

点名	MM4333-3	基準点コード	
地区名	東京都文京区	測量年月日	令和2年11月13日
作業機関名	第一航業株式会社	作業責任者	川上 浩二
所在地	文京区湯島一丁目13番2号先		
管理者	文京区 土木部管理課		
標識の種類	金属標	現況地目	地上
備考	要図縮尺1/500		

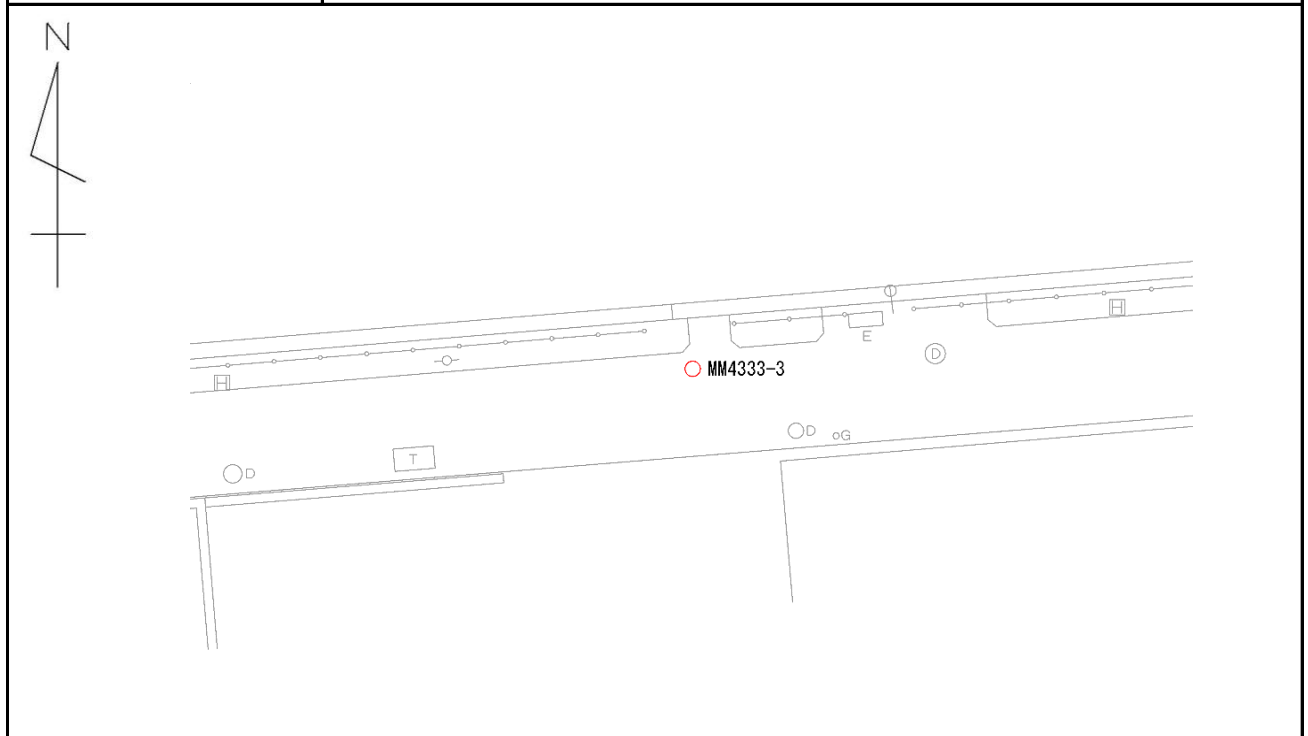

写 真

近 景

遠 景



細部図根点点の記

調整 2019年3月3日

点名	MM4333-4	基準点コード	
地区名	東京都文京区	測量年月日	令和2年11月13日
作業機関名	第一航業株式会社	作業責任者	川上 浩二
所在地	千代田区外神田二丁目15番8号先		
管理者	文京区 土木部管理課		
標識の種類	金属標	現況地目	地上
備考	要図縮尺1/500		

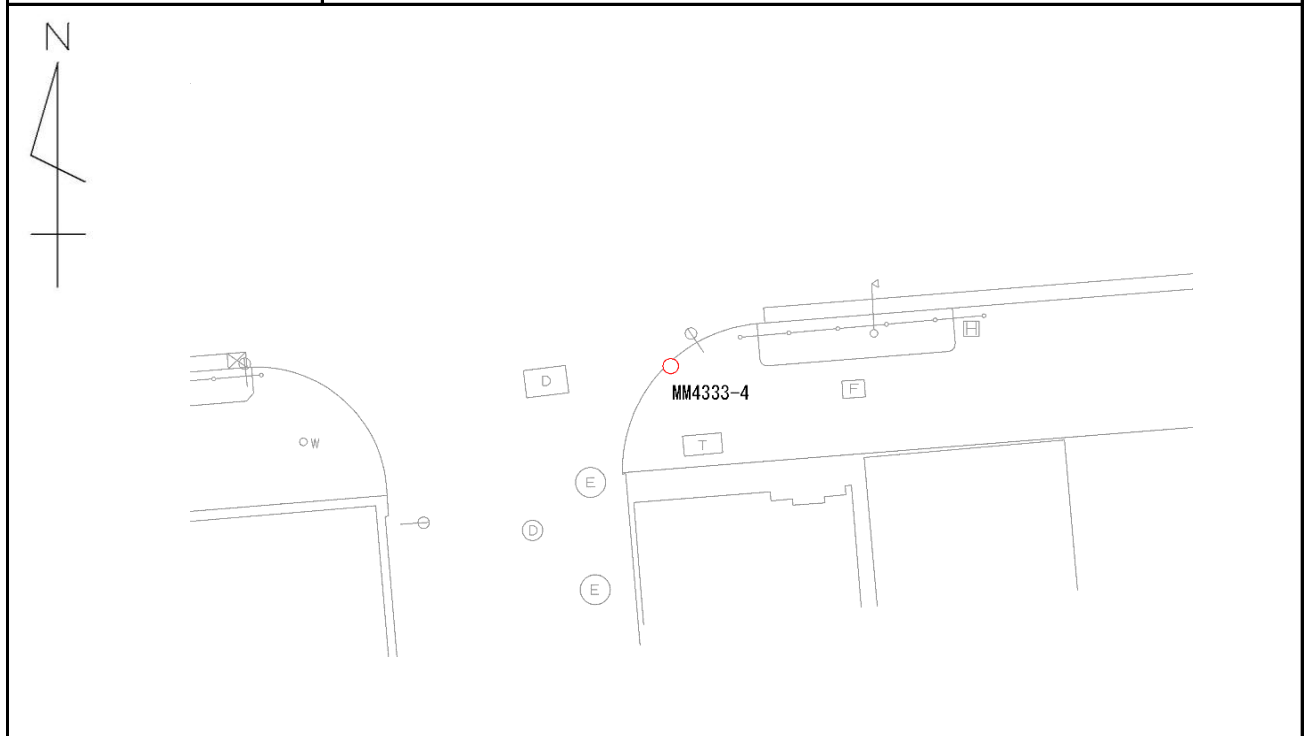

写 真

近 景

遠 景

